

2010

ВЕЛОСИПЕДНЫЕ ШИНЫ
Дорога. МТВ. Туризм

Race 4-9
Cross 10-11

MTB 12-21
Gravity 22-27

Spikes 28-29
Tour 30-37



Бренд

Ведущий европейский бренд шин, основанный в Германии. Только шины для велосипедов. Производство только на единственном заводе Schwalbe в Индонезии. Дистрибуция товара только через специализированные торговые предприятия. Совместное Германско-Корейское предприятие, единственной целью которого является производство лучших в мире шин. SCHWALBE – это только шины для велосипедов.

Имя



В переводе с немецкого Schwalbe означает Ласточка. Эта маленькая птичка в Корее является символом удачи. Для нас это символ замечательного личного транспортного средства: быстрого, легкого, естественного, дружественного по отношению к окружающей среде.

Balloon 38-39
Active 40-43

Wheelchair 44-45
Tubes 46-49

Montage 50-51
Information 52-55



Линейки продуктов

EVOLUTION

Все самое наилучшее. Самые качественные материалы. Самые современные технологии.

PERFORMANCE

Продукция для интенсивного использования великоколесного качества.

ACTIVE

Продукция гарантированного качества

Новинка: Все шины Active имеют плотность каркаса 50 EPI. Только Schwalbe обеспечивает такое высокое качество в этом ценовом диапазоне.

ROAD RACE

NEW **ULTREMO R** Update R.1, HS 380, Evolution Line, Фолдинговая шина

	ETRTO	SIZE	!	☼	●	Bar	📦	EPI	Art.-No.
26"	23-571	650 x 23C	High Density	Triple Nano	Black-Skin	6,0-10,0	170 g	127	11635831
28"	23-622	700 x 23C	High Density	Triple Nano	Black-Skin	6,0-10,0	180 g	127	11646841
			High Density	Triple Nano	White	6,0-10,0	180 g	127	11646848
			High Density	Triple Nano	Silver	6,0-10,0	180 g	127	11646851
			High Density	Triple Nano	Yellow	6,0-10,0	180 g	127	11646842
			High Density	Triple Nano	Red	6,0-10,0	180 g	127	11646843
			High Density	Triple Nano	Blue	6,0-10,0	180 g	127	11646844
			High Density	Triple Nano	Pink	6,0-10,0	180 g	127	11646847
NEW			High Density	Triple Nano	Orange	6,0-10,0	180 g	127	11646853
	25-622	700 x 25C	High Density	Triple Nano	Black-Skin	6,0-8,0	200 g	127	11646852
NEW	28-622	700 x 28C	High Density	Triple Nano	Black-Skin	6,0-8,0	220 g	127	11646951

NEW **ULTREMO AQUA** HS 380A, Evolution Line, Фолдинговая шина

28"	23-622	700 x 23C	High Density	Amazing Wetgrip	Black-Skin	6,0-10,0	180 g	127	11646945
-----	--------	-----------	--------------	-----------------	------------	----------	-------	-----	----------

R-фактор

Используя новые высокотехнологичные материалы и новые конструкционные принципы, шина Ultremo R «вторглась» на новую территорию.

Radial Technology. В первый раз наша технология высокой плотности сделала возможным радиальный встроенный в шину слой защиты. Шина лучше сохраняет свою форму. Внутреннее трение и сопротивление качению уменьшились.

Triple Nano Compound. Существенно обновленный на полимерной основе Nano размера с наполнителем наш Triple compound стал еще лучше. Раньше частицы наполнителя имели размер в 200 nanometers, а теперь всего 10 nanometers, т.е. 0,00000001 м. Это уменьшение размера создало два преимущества: 1. Уменьшилось внутреннее трение, а также сопротивление качению. 2. Значительно большее количество более маленьких частиц имеет существенно большую поверхность, чем меньшее количество более крупных частиц. Область контакта существенно увеличилась, что привело к лучшему сцеплению. Результат? В области протектора находится материал с замечательными всесезонными свойствами, под ним находится основа - легкая и с легким качением-, а на плечах шины находится материал с замечательным сцеплением.

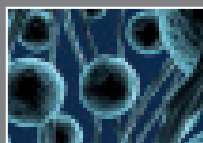
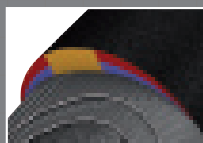

HIGH-DENSITY

Высокая плотность. High Density Guard – это уникальная технология создания защитных слоев, которая применяется только Schwalbe. Эта технология является совместной разработкой с компанией из США Warwick Mills, которая является производителем высокоплотного волокна, защищенного 14 патентами в области плетения волокон. Никакой другой слой защиты от проколов, используемой в велоиндустрии, не имеет такую высокую плотность, что делает шину одновременно легкой и с очень высоким уровнем защиты от проколов.

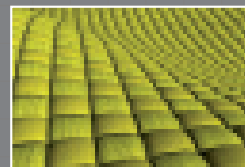

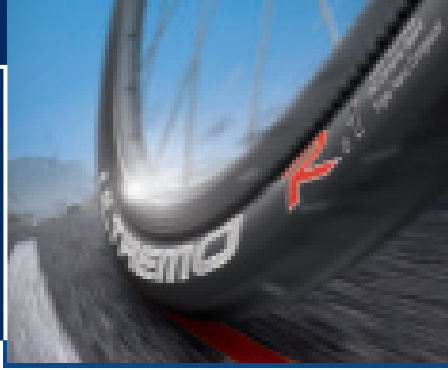

Ultremo R: создана на основе новых принципов конструирования и новых материалов. Сопротивление качения и вес были уменьшены существенно. Улучшь свои результаты, используя фактор R.

R-Faktor

- ↓ Уменьшение веса на 180 грамм
- ↓ Уменьшение сопротивления качения засчет радиальной технологии
- ↓ Снижение вероятности проколов засчет HD Ceramic Guard



ULTREMO R Update R.1

UPDATE R.1

Особенно гибкое покрытие на шине способствовало снижению веса еще на 10%

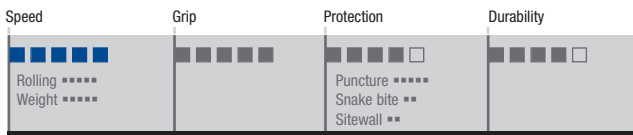

Ultremo R также доступна и в различных цветах

Примечание: Цветные компаунды достаточно хороши, но компаунд обычного черного цвета лучше. Если хотите добиться лучшего сцепления и большей долговечности, используйте Ultremo R черного цвета.

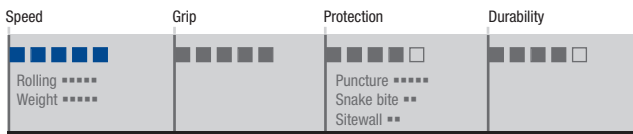

ULTREMO R Update R.1

Особо сложные условия? Специальные решения!

Если трек становится необычно скользким или хотя бы прогноз погоды обещает дождливый день, тогда Ultremo Aqua – самое подходящее решение. Мы предлагаем новый Wetgrip compound. Сцепление, какого еще не было для таких трудных условий. Хотя по сравнению с Ultremo R эта шина имеет несколько большее сопротивление качения, однако засчет существенно лучшего сцепления свойства шины наилучшим образом подходят к условиям катания. Разумеется, эта шина имеет все те же технологические решения, что и шина Ultremo R.



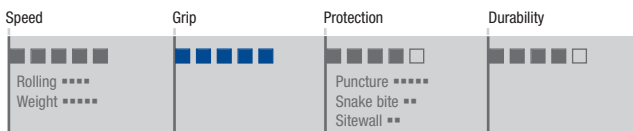

ULTREMO AQUA



ROAD RACE

ULTREMO DD HS 380, Evolution Line, Фолдинговая шина

	ETRTO	Size	!			Bar		EPI	Art.-No.
28"	23-622	700 x 23C	Double Defense	Triple Nano	Black-Skin	6,0-10,0	225 g	67	11646823
	25-622	700 x 25C	Double Defense	Triple Nano	Black-Skin	6,0-8,0	245 g	67	11646923

DURANO HS 399, Performance Line, Фолдинговая шина

NEW	20"	28-406	20 x 1.10	RaceGuard®	Dual	Black-Skin	6,0-8,0	190 g	67	11646976
	24"	23-520	24 x 0.90	RaceGuard®	Dual	Mango	6,0-8,0	190 g	67	11613460
	26"	28-559	26 x 1.10	RaceGuard®	Dual	Black-Skin	6,0-8,0	260 g	67	11646977
	28"	23-622	700 x 23C	RaceGuard®	Dual	Black-Skin	6,0-10,0	235 g	67	11646970
		25-622	700 x 25C	RaceGuard®	Dual	Black-Skin	6,0-8,0	255 g	67	11646980
				RaceGuard®	Dual	Reflex	6,0-8,0	255 g	67	11646981
		28-622	700 x 28C	RaceGuard®	Dual	Black-Skin	6,0-8,0	290 g	67	11646990

Performance Line, Шина с проволочным каркасом

	20"	28-406	20 x 1.10	RaceGuard®	Dual	Black-Skin	6,0-8,0	230 g	67	11146976
		28-451	20 x 1 1/8	RaceGuard®	Dual	Black-Skin	6,0-8,0	255 g	67	11121972
	26"	35-559	26 x 1.35	RaceGuard®	Dual	Black-Skin	4,0-6,5	395 g	67	11130399
NEW	28"	23-622	700 x 23C	RaceGuard®	Dual	Black-Skin	6,0-10,0	315 g	67	11146970
NEW		25-622	700 x 25C	RaceGuard®	Dual	Black-Skin	6,0-8,0	335 g	67	11146980
		32-622	28 x 1.25, 700 x 32C	RaceGuard®	Dual	Black-Skin	4,0-6,5	405 g	67	11148399

NEW DURANO S HS 376, Performance Line, Фолдинговая шина

NEW	28"	23-622	700 x 23C	RaceGuard®	Dual	Black-Skin	6,0-10,0	225 g	67	11646750
				RaceGuard®	Dual	White	6,0-10,0	225 g	67	11646753
				RaceGuard®	Dual	Red	6,0-10,0	225 g	67	11646751
				RaceGuard®	Dual	Blue	6,0-10,0	225 g	67	11646752
				RaceGuard®	Dual	Silver	6,0-10,0	225 g	67	11646754

DURANO T HS 030, Performance Line, ТРУБКИ

28"	22-622	700 x 22	RaceGuard®	Silica	Black-Skin	8,0-14,0	250 g		10100550
-----	--------	----------	------------	--------	------------	----------	-------	--	----------

DOUBLE DEFENSE-TECHNOLOGIE

HD Ceramic Guard. Это уникальное высокоплотное волокно обеспечивает эффективную защиту от проникающих проколов. Дополнительное покрытие из твердых керамических частиц останавливает маленькие кусочки стекла, не давая им «мигрировать» по шине.

Snake Skin. Добавление защиты «snake skin», защищает боковые «плечи» и боковины шины от острых камней и стекол. Хотя боковины поверхности шины в гонках повреждаются достаточно редко, это все-таки случается. В этом случае шина разрушается практически полностью и сразу. Double Defense – это наилучший способ предотвращения повреждения шины.

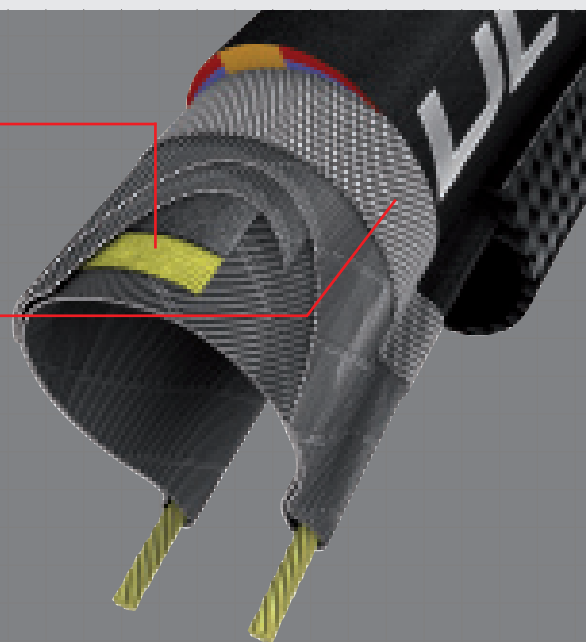



Team Liquigas, Tour de France 2009



Шина для самых ответственных соревнований с круговой защитой. В дополнение к защитному слою HD Ceramic она также защищена по всему контуру слоем Snake Skin. Эта дополнительная защита особенно хорошо «работает» на «плечах» шины и боковых поверхностях. Вес и сопротивление качения остаются низкими. Естественно, эта шина имеет Triple Nano Compaund.

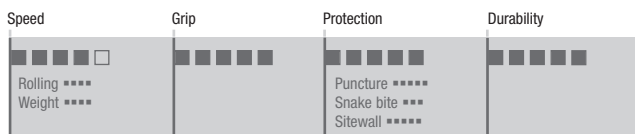

ULTREMO DD

Для «пожирателей» километров. Durano – это правильный выбор для многокилометровых поездок. Это самая долговечная гоночная шина. В тоже время Dual Compaund обеспечивает отличное сцепление во время тренировок на мокрых холодных дорогах. Шина имеет проверенный временем слой защиты RaceGuard. Вес фолдинговой шины 235 грамм.

При обычных условиях – средний вес, хорошее дорожное покрытие, умеренное торможение – шина «бегает» более 10000 км.

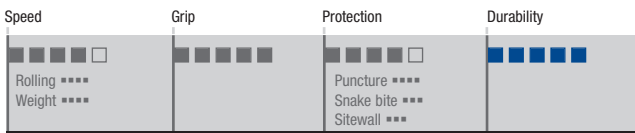

DURANO

Этот более быстрый Durano является «преемником» известной шины Stelvio. Динамичный сликовый протектор и большое количество цветовых решений. Эта шина менее долговечна по сравнению с шиной Durano, но легче и имеет меньшее сопротивление качения.

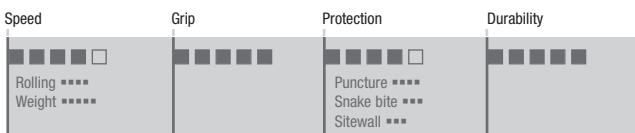

DURANO S

Трубка самого высокого класса. Камера не вставлена, а вулканизирована непосредственно в шине, что позволяет избежать стыковочных швов и гарантирует совершенную езду.

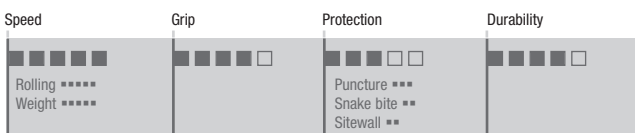

DURANO T



ROAD RACE

DURANO PLUS HS 399, Performance Line, Фолдинговая шина

	ETRTO	Size	!	☼	●	Bar	🍷	EPI	Art.-No.
28"	23-622	700 x 23C	SmartGuard®	Dual	Black	6,0-10,0	340 g	67	11646968
	25-622	700 x 25C	SmartGuard®	Dual	Black	6,0-8,0	380 g	67	11646969

BLIZZARD HS 363, Active Line, Фолдинговая шина

28"	20-622	700 x 20C	Kevlar®Guard	Silica	Black-Skin	6,0-8,0	240 g	50	11645835
	23-622	700 x 23C	Kevlar®Guard	Silica	Black-Skin	6,0-8,0	250 g	50	11646835
			Kevlar®Guard	Silica	Red	6,0-8,0	250 g	50	11646831
			Kevlar®Guard	Silica	Blue	6,0-8,0	250 g	50	11646832
			Kevlar®Guard	Silica	Yellow	6,0-8,0	250 g	50	11646833
25-622	700 x 25C	Kevlar®Guard	Silica	Black-Skin	6,0-8,0	275 g	50	11646834	

Active Line, Шина с проволочным каркасом

28"	20-622	700 x 20C	Kevlar®Guard	Silica	Black-Skin	6,0-8,0	310 g	50	11145835
	23-622	700 x 23C	Kevlar®Guard	Silica	Black-Skin	6,0-8,0	320 g	50	11146835
			Kevlar®Guard	Silica	Blue	6,0-8,0	320 g	50	11146832
			Kevlar®Guard	Silica	Red	6,0-8,0	320 g	50	11146831
	25-622	700 x 25C	Kevlar®Guard	Silica	Black-Skin	6,0-8,0	345 g	50	11146834
		Kevlar®Guard	Silica	Reflex	6,0-8,0	355 g	50	11146836	

LUGANO HS 384, Active Line, Шина с проволочным каркасом

NEW

28"	20-622	700 x 20C	Puncture Protection	SBC	Black-Skin	6,0-7,5	305 g	50	11146000
	23-622	700 x 23C	Puncture Protection	SBC	Black-Skin	6,0-7,5	325 g	50	11147000
			Puncture Protection	SBC	Beige-Skin	6,0-7,5	325 g	50	11147001
			Puncture Protection	Silica	Blue	6,0-7,5	325 g	50	11147002
			Puncture Protection	Silica	Red	6,0-7,5	325 g	50	11147003
			Puncture Protection	Silica	Yellow	6,0-7,5	325 g	50	11147004
			Puncture Protection	Silica	White	6,0-7,5	325 g	50	11147005

NEW

MILANO HS 026, Active Line, ТРУБКИ

28"	22-622	700 x 22		Silica	Beige-Skin	6,0-10,0	250 g		10100050
-----	--------	----------	--	--------	------------	----------	-------	--	----------

MONTELLO Active Line, ТРУБКИ

28"	22-622	700 x 22	HS 021	T45	Black-Skin	5,0-7,0	300 g		10100009
			HS 022	T45	Beige-Skin	5,0-7,0	300 g		10100000

Аксессуары для трубок

Клей для трубок. Schwalbe клей для трубок моментально фиксирует шину на ободе. Губка для нанесения клея уже встроена в колпачок.



180 g Can, Art.-Nr. 3708

180 g Can, Art.-Nr. 3708

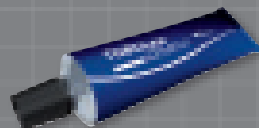

Doc Blue. Жидкая заплатка! Профессионалы используют эту «заплатку» регулярно, так как Doc Blue очень надежна из-за эффективной комбинации различных компонентов. Проколы заделываются быстро и эффективно. Используется для быстрой починки шины или превентивно для предотвращения потери воздуха при проколе.

100 ml bottle, Art.-Nr. 3705



Удлинитель вентиля. Сделан из алюминия и весит 1,5 грамма. Удлиняет вентиль высокого давления на 31 мм. Подходит для вентилях со сменяемым сердечником. Ключ для удаления сердечника прилагается.

2 per Set, Art.-Nr. 3443





Максимальная защита от проколов для настоящих гоночных «машин».

Шина Durano Plus имеет чрезвычайно эффективный слой защиты SmartGuard. Прочный высокоэластичный слой из специальной резины не такой толстый, как в шине Marathon Plus. Однако для гоночных шин он обеспечивает лучший уровень защиты.

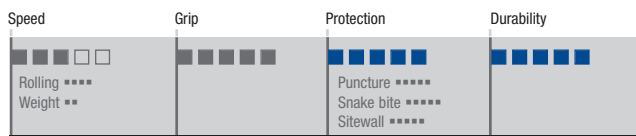

DURANO PLUS

Проверенная временем классика. Современный протектор, различные цветовые решения, защита KevlarGuard для более безопасного катания.



Лучшая покупка по мнению ROADBIKE

«Никакая другая шина для тренировок не обеспечивает такого хорошего «поведения» на дороге, как эта легкая Blizzard, даже по сравнению со значительно более дорогими шинами».

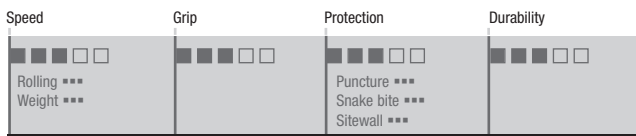

BLIZZARD

Наша «начальная» шина. Привлекательный двухцветный компаунд. Классический профиль с алмазной гранью обеспечивает прогнозируемое «поведение» на сухих и мокрых дорогах. Естественно со слоем защиты от проколов.

NEW

Теперь и в белом цвете.
Все шины имеют плотность каркаса 50 EPI.

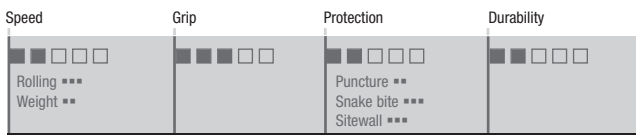
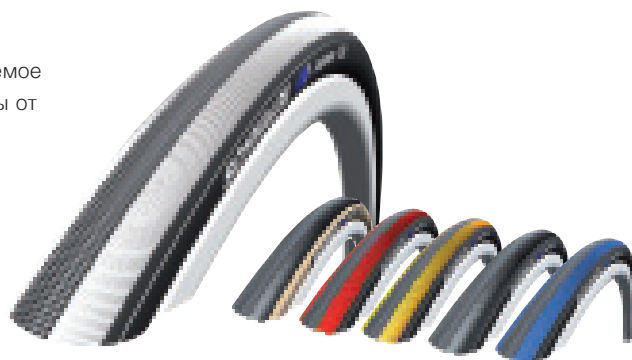

LUGANO

Классические трубки с уже вулканизированной камерой.

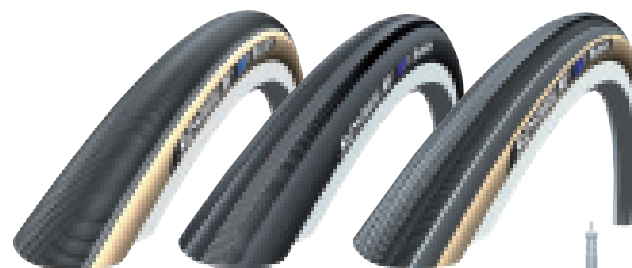

MILANO **MONTELLO** **MONTELLO**
HS 021 HS 022

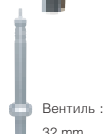



ТРУБКИ



03/2008
Montello

NEW ROCKET RON HS 406, Evolution Line, Фолдинговая шина

ETRTO	Size	!			Bar		EPI	Load	Art.-No.	
28"	35-622	28 x 1.35, 700 x 35C	Evolution	Triple Nano	Black-Skin	3,5-6,0	305 g	127	100 kg	11649406

RACING RALPH HS 391, Evolution Line, Фолдинговая шина

28"	35-622	28 x 1.35, 700 x 35C	Evolution	Triple Nano	Black-Skin	3,5-6,0	340 g	67	100 kg	11649830
-----	--------	----------------------	-----------	-------------	------------	---------	-------	----	--------	----------

NEW SAMMY SLICK HS 414, Performance Line, Фолдинговая шина

28"	35-622	28 x 1.35, 700 x 35C	RaceGuard®	ORC	Black-Skin	3,5-6,0	360 g	67	100 kg	11649414
-----	--------	----------------------	------------	-----	------------	---------	-------	----	--------	----------

CX PRO HS 269, Performance Line, Фолдинговая шина

28"	30-622	28 x 1.20, 700 x 30C	Performance	ORC	Black-Skin	4,0-6,5	295 g	67	90 kg	11648268
-----	--------	----------------------	-------------	-----	------------	---------	-------	----	-------	----------

Performance Line, Шина с проволочным каркасом

26"	35-559	26 x 1.35	Performance	ORC	Black-Skin	4,0-6,5	405 g	67	100 kg	11130268
-----	--------	-----------	-------------	-----	------------	---------	-------	----	--------	----------

28"	30-622	28 x 1.20, 700 x 30C	Performance	ORC	Black-Skin	4,0-6,5	400 g	67	90 kg	11148268
-----	--------	----------------------	-------------	-----	------------	---------	-------	----	-------	----------

SMART SAM HS 367, Performance Line, Шина с проволочным каркасом

28"	37-622	28 x 1.40, 700 x 35C	Performance	ORC	Black-Skin	3,5-6,0	450 g	67	110 kg	11149368
-----	--------	----------------------	-------------	-----	------------	---------	-------	----	--------	----------

Performance	ORC	Reflex	3,5-6,0	450 g	67	110 kg	11149371
-------------	-----	--------	---------	-------	----	--------	----------

42-622	28 x 1.60, 700 x 40C	Performance	ORC	Black-Skin	3,5-6,0	540 g	67	120 kg	11150367
--------	----------------------	-------------	-----	------------	---------	-------	----	--------	----------

Performance	ORC	Reflex	3,5-6,0	540 g	67	120 kg	11150372
-------------	-----	--------	---------	-------	----	--------	----------

47-622	28 x 1.75	Performance	ORC	Black-Skin	3,0-5,0	595 g	67	140 kg	11151367
--------	-----------	-------------	-----	------------	---------	-------	----	--------	----------

HURRICANE HS 352, Performance Line, Шина с проволочным каркасом

28"	42-622	28 x 1.60, 700 x 40C	Performance	ORC	Black-Skin	3,5-6,0	540 g	67	120 kg	11150354
-----	--------	----------------------	-------------	-----	------------	---------	-------	----	--------	----------

Kevlar®Guard	ORC	Reflex	3,5-6,0	590 g	67	120 kg	11150355
--------------	-----	--------	---------	-------	----	--------	----------

CX COMP HS 369, Active Line, Шина с проволочным каркасом

28"	30-622	28 x 1.20, 700 x 30C	Puncture Protection	SBC	Black-Skin	3,0-5,5	430 g	50	80 kg	11148969
-----	--------	----------------------	---------------------	-----	------------	---------	-------	----	-------	----------

35-622	28 x 1.35, 700 x 35C	Puncture Protection	SBC	Black-Skin	2,5-4,5	480 g	50	100 kg	11149369
--------	----------------------	---------------------	-----	------------	---------	-------	----	--------	----------

Puncture Protection	SBC	Reflex	2,5-4,5	480 g	50	100 kg	11149979
---------------------	-----	--------	---------	-------	----	--------	----------

40-622	28 x 1.50, 700 x 40C	Puncture Protection	SBC	Black-Skin	2,5-4,5	550 g	50	110 kg	11150369
--------	----------------------	---------------------	-----	------------	---------	-------	----	--------	----------

Puncture Protection	SBC	Reflex	2,5-4,5	550 g	50	110 kg	11150368
---------------------	-----	--------	---------	-------	----	--------	----------

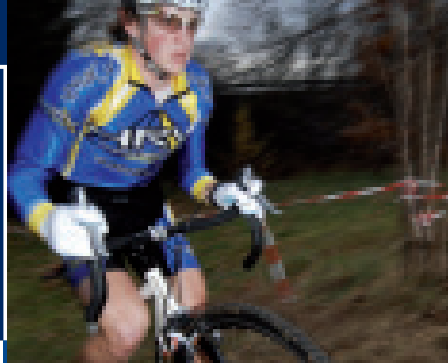

Новая ракета для циклокросса. Невероятно легкая и в тоже время с самым агрессивным протектором из наших кроссовых шин. 127 EPI Evo каркас. Triple Nano компаунд, агрессивные U-блоки. Для «жестких» трасс это лучший выбор.



Speed	Grip	Protection	Durability
Rolling **** Weight *****	Hardpack **** Loose **** Soft *****	Puncture ** Snake bite ** Sitewall **	

ROCKET RON

Оптимальная шина для соревнований. «Звезда» МТВ сцены отлично ведет себя и на кроссовых трассах. Evo каркас, специальные детали протектора, U-блоки, Triple Nano компаунд. Именно эти факторы определяют сцепление и высокую скорость вне дороги.



Speed	Grip	Protection	Durability
Rolling ***** Weight *****	Hardpack **** Loose **** Soft ***	Puncture *** Snake bite *** Sitewall ***	

RACING RALPH

Классический полуслик. Как никогда популярный рисунок протектора и понятно почему: легкое качение, уверенность в поворотах, отличный вид! Слой защиты от проколов RaceGuard делает Sammy пригодным и для каждодневного передвижения.



Speed	Grip	Protection	Durability
Rolling **** Weight *****	Wet **** Off-road ** Winter *	Puncture **** Snake bite *** Sitewall ***	

SAMMY SLICK



Высокоскоростная шина для кросскантри. Невероятно низкий вес и великолепное сцепление.

CX PRO



Отличная вседорожная шина. Есть и кроссовая версия: отлично «гребет», износостойкая.

SMART SAM



Hurricane катит быстро и бесшумно, гарантируя хорошую гребучесть при недолгих съездах с дороги.

HURRICANE



Легкая и бюджетная. Кроссовая шина с низким полусликовым профилем протектора. Быстро катит и хорошо «ведет» себя в поворотах.

CX COMP



MTB



NEW NOBBY NIC 2010

ALL MOUNTAIN

NEW **NOBBY NIC** HS 411, Evolution Line, Фолдинговая шина

	ETRTO	Size	!	⊗	●	Bar	📦	EPI	Load	Art.-No.
26"	54-559	26 x 2.10	Evo	Triple Nano	Black-Skin	2,5-4,5	470 g	67	140 kg	11632411
			Evo, Tubeless	Triple Nano	Black	2,5-4,0	675 g	67	140 kg	11732411
			Evo, Double Defense	Triple Nano	Black-Skin	2,5-4,0	565 g	67	140 kg	11632492
	57-559	26 x 2.25	Evo	Triple Nano	Black-Skin	2,0-4,0	540 g	67	145 kg	11633575
			Evo	Triple Nano	White	2,0-4,0	540 g	67	145 kg	11633493
			Evo	Triple Nano	Silver	2,0-4,0	540 g	67	145 kg	11633494
			Evo	Triple Nano	Red	2,0-4,0	540 g	67	145 kg	11633495
			Evo, Tubeless	Triple Nano	Black	2,0-4,0	730 g	67	145 kg	11733411
			Evo, SnakeSkin	Triple Nano	Black-Skin	2,0-4,0	575 g	67	145 kg	11633496
62-559	26 x 2.40	Evo, Double Defense	Triple Nano	Black-Skin	2,0-4,0	630 g	67	145 kg	11633497	
		Evo, SnakeSkin	Triple Nano	Black-Skin	2,0-4,0	645 g	67	150 kg	11633498	
		Evo, Tubeless	Triple Nano	Black	2,0-4,0	795 g	67	150 kg	11733492	

FAT ALBERT FRONT HS 400, Evolution Line, Фолдинговая шина

26"	57-559	26 x 2.25	Evo, SnakeSkin	Triple Nano	Black-Skin	2,0-4,0	650 g	67	145 kg	11633777
			Evo, Double Defense	Triple Nano	Black-Skin	2,0-4,0	695 g	67	145 kg	11633778
			Evo, SnakeSkin, Tubeless	Triple Nano	Black-Skin	2,0-4,0	875 g	67	145 kg	11733777
62-559	26 x 2.40	Evo, SnakeSkin	Triple Nano	Black-Skin	2,0-4,0	750 g	67	150 kg	11633979	
		Evo, SnakeSkin, Tubeless	Triple Nano	Black-Skin	2,0-4,0	980 g	67	150 kg	11733979	

Performance Line, Фолдинговая шина

26"	57-559	26 x 2.25	Performance	ORC	Black-Skin	2,0-4,0	670 g	67	145 kg	11633787
	62-559	26 x 2.40	Performance	ORC	Black-Skin	2,0-4,0	770 g	67	150 kg	11633989

FAT ALBERT REAR HS 401, Evolution Line, Фолдинговая шина

NEW 24"	62-507	24 x 2.40	Evo, SnakeSkin	Triple Nano	Black-Skin	2,0-4,0	690 g	67	135 kg	11627779
26"	57-559	26 x 2.25	Evo, SnakeSkin	Triple Nano	Black-Skin	2,0-4,0	650 g	67	145 kg	11633779
			Evo, Double Defense	Triple Nano	Black-Skin	2,0-4,0	695 g	67	145 kg	11633783
			Evo, SnakeSkin, Tubeless	Triple Nano	Black-Skin	2,0-4,0	875 g	67	145 kg	11733779
62-559	26 x 2.40	Evo, SnakeSkin	Triple Nano	Black-Skin	2,0-4,0	750 g	67	150 kg	11633980	
		Evo, SnakeSkin, Tubeless	Triple Nano	Black-Skin	2,0-4,0	980 g	67	150 kg	11733980	

Performance Line, Фолдинговая шина

26"	57-559	26 x 2.25	Performance	ORC	Black-Skin	2,0-4,0	670 g	67	145 kg	11633789
	62-559	26 x 2.40	Performance	ORC	Black-Skin	2,0-4,0	770 g	67	150 kg	11633990

PRODUCT LINES

Evolution

Evolution – это процесс постоянного улучшения. Шаг за шагом даже лучшее может быть улучшено. Именно постоянное улучшение Schwalbe сделало наши шины такими уникальными.



Performance

Великолепное качество шин для интенсивного использования



Active

Гарантированное качество бренда

Новинка: Плотность каркаса 50 EPI. Schwalbe больше не делает шины менее высокого качества!





© DT Swiss



Внедорожник для всех возможных трасс! Эта шина сама образует новый класс шин! Наша самая любимая МТВ шина. Многолетний победитель различных тестов. Вот ее основные характеристики.

1. **Фазосмещенные блоки.** Особенности организации межблокового пространства очень позитивно сказались на сцеплении.
2. **Блоки.** Центральные блоки не имеют направленности. На заднее колесо шина монтируется в том же направлении, что и на переднее колесо.
3. **Сопrotивляемость порезам.** Компаунд протектора продолжается на боковые стенки. «Плечи» шины лучше защищены от порезов.
4. **Долговечность.** Большие по размеру блоки увеличивают срок службы шины.
5. **Triple Nano Compaund.** Естественно, что шина имеет наш лучший компаунд для достижения лучшего соотношения сцепления и сопротивления качения

Совокупность многих улучшений привели к существенному улучшению шины в целом: сопротивление качения стало на 15% меньше, чем у прежней Nobby Nic. Вес стал меньше на 30 грамм. Обновленный Nobby Nic воистину настоящая шина для любых внедорожных трасс.

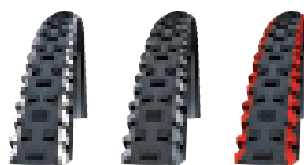

Speed	Grip	Protection	Durability
Rolling **** □ Weight ****	Hardpack ***** Loose ***** Soft *****	Puncture *** Snake bite *** Sitewall ***	□ □ □ □
SnakeSkin □ □ □ □ □	□ □ □ □ □	□ □ □ □ □	□ □ □ □ □
Double Defense® □ □ □ □ □	□ □ □ □ □	□ □ □ □ □	□ □ □ □ □

NOBBY NIC

Наилучшая комбинация для Alpencross, Большой объем, низкий вес. «Крепкие» боковые стенки SnakeSkin передней шины Fat Albert Front оптимизированы под управляемость и торможение. Задняя шина Fat Albert Rear обеспечивает мощную гребучесть. Специальное расположение U-блоков на задней шине позволяет добиться контролируемого поведения колеса при его наклонах. Fat Albert имеет мощные упругие блоки. Долговечность, а точнее «выживаемость» в трудных условиях, для такой шины важнее, чем экономия на весе.



FRONT

REAR



Speed	Grip	Protection	Durability
Rolling *** □ □ Weight ***	Hardpack ***** Loose ***** Soft *****	Puncture *** Snake bite ***** Sitewall *****	□ □ □ □
Double Defense □ □ □ □ □	□ □ □ □ □	□ □ □ □ □	□ □ □ □ □
Performance □ □ □ □ □	□ □ □ □ □	□ □ □ □ □	□ □ □ □ □

FAT ALBERT FRONT & REAR

X-COUNTRY

ROCKET RON HS 406, Evolution Line, Фолдинговая шина

	ETRTO	Size	!	⊗	●	Bar	🍷	EPI	Load	Art.-No.	
NEW	26"	47-559	26 x 1.85	Evo	Triple Nano	Black-Skin	3,0-5,0	380 g	127	125 kg	11631406
NEW				Evo, Tubeless	Triple Nano	Black	3,0-4,0	560 g	127	125 kg	11731406
		54-559	26 x 2.10	Evo	Triple Nano	Black-Skin	2,5-4,0	430 g	127	140 kg	11632105
				Evo, Tubeless	Triple Nano	Black	2,5-4,0	600 g	127	140 kg	11732105
		57-559	26 x 2.25	Evo	Triple Nano	Black-Skin	2,0-4,0	465 g	127	145 kg	11633105
				Evo, Tubeless	Triple Nano	Black	2,0-4,0	650 g	127	145 kg	11733105
		62-559	26 x 2.40	Evo	Triple Nano	Black-Skin	2,5-4,0	530 g	127	150 kg	11633115
<i>Performance Line, Фолдинговая шина</i>											
	26"	54-559	26 x 2.10	Performance	ORC	Black-Skin	2,5-4,0	480 g	67	140 kg	11632106
		57-559	26 x 2.25	Performance	ORC	Black-Skin	2,0-4,0	510 g	67	145 kg	11633126

RACING RALPH HS 391, Evolution Line, Фолдинговая шина

26"	54-559	26 x 2.10	Evo	Triple Nano	Black-Skin	2,5-4,0	460 g	67	140 kg	11632820	
			Evo, Tubeless	Triple Nano	Black	2,5-4,0	640 g	67	140 kg	11732727	
			Evo, Double Defense	Triple Nano	Black-Skin	2,5-4,0	535 g	67	140 kg	11632742	
	57-559	26 x 2.25	Evo	Triple Nano	Black-Skin	2,0-4,0	520 g	67	145 kg	11633830	
			Evo	Triple Nano	White	2,0-4,0	520 g	67	145 kg	11633836	
			Evo	Triple Nano	Silver	2,0-4,0	520 g	67	145 kg	11633837	
			Evo	Triple Nano	Red	2,0-4,0	520 g	67	145 kg	11633835	
			Evo-Tubeless	Triple Nano	Black	2,0-4,0	710 g	67	145 kg	11733727	
			Evo, SnakeSkin	Triple Nano	Black-Skin	2,0-4,0	570 g	67	145 kg	11633728	
			Evo, Double Defense	Triple Nano	Black-Skin	2,0-4,0	610 g	67	145 kg	11633932	
	62-559	26 x 2.40	Evo	Triple Nano	Black-Skin	2,0-4,0	570 g	67	150 kg	11633821	
27 1/2"	57-584	27 1/2 x 2.25	Evo	Triple Nano	Black-Skin	2,0-4,0	555 g	67	145 kg	11633584	
29er	29"	57-622	29 x 2.25	Evo	Triple Nano	Black-Skin	2,0-4,0	580 g	67	145 kg	11634000
NEW			Evo, SnakeSkin	Triple Nano	Black-Skin	2,0-4,0	635 g	67	145 kg	11634728	
29er	62-622	29 x 2.40	Evo	Triple Nano	Black-Skin	2,0-4,0	640 g	67	150 kg	11634001	

FURIOUS FRED HS 395, Evolution Line, Фолдинговая шина

26"	50-559	26 x 2.00	Evo	Triple Nano	Black-Skin	2,5-5,0	295 g	127	125 kg	11632495	
			Evo-Tubeless	Triple Nano	Black	2,5-4,0	465 g	127	125 kg	11732496	
	57-559	26 x 2.25	Evo	Triple Nano	Black-Skin	2,0-4,0	395 g	127	145 kg	11632595	
			Evo, RaceGuard	Triple Nano	Black-Skin	2,0-4,0	435 g	127	145 kg	11632596	
	62-559	26 x 2.40	Evo	Triple Nano	Black-Skin	2,0-4,0	440 g	127	150 kg	11633585	
29er	29"	50-622	29 x 2.00	Evo	Triple Nano	Black-Skin	2,0-4,0	335 g	127	125 kg	11652585

Три шины для соревнования вместо одной

Наш ответ на вопрос «А какая шина лучше?»

NEW

Ron задуман, чтобы заменить Nic. Шаг за шагом мы идем к совершенству. Сейчас мы рекомендуем легкий Rocket Ron. Для тех, кто не хочет рисковать, мы советуем оставаться приверженным шине Nobby Nic. Nic по-прежнему остается отличным выбором, в том числе и для соревнований.

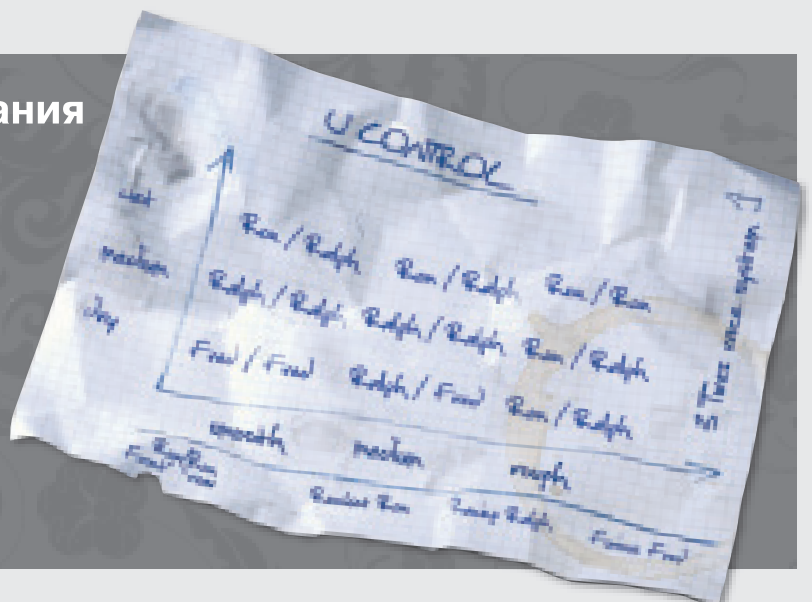



Sabine Spitz



Мечты гонщиков сбываются. Сверх легкий Rocket Ron одновременно имеет все самые лучшие характеристики: невероятное сцепление, чрезвычайно низкий вес, Шина «заряжена» всеми самыми новейшими технологиями: 127 EPI-Evo-каркас, Triple Nano компаунд, U-блоки, формирующие открытый протектор, который замечательно самоочищается.

! Примечание: Шина предназначена для соревнований. Защита от проколов и долговечность ограничены.

Speed	Grip	Protection	Durability
Rolling **** Weight *****	Hardpack **** Loose **** Soft *****	Puncture ** Snake bite ** Sitewall **	
Performance			



2.10"

ROCKET RON



Наиболее успешная шина для соревнований. Мы сделали ее еще более беспощадной по отношению к трассе: меньший вес, меньшее сопротивление качения, лучшее сцепление.

Speed	Grip	Protection	Durability
Rolling ***** Weight *****	Hardpack **** Loose *** Soft ***	Puncture *** Snake bite *** Sitewall ***	
SnakeSkin			
Double Defense®			



04/2008
2.25"



2.25"



«Racing Ralph от Schwalbe устанавливает новый стандарт. Новая бескамерная версия достигла самого низкого уровня в 19,8 Watt, который был замерен Журналом Bike. При этом долговечность улучшилась по сравнению с предыдущей версией».

RACING RALPH



Вы хотите выиграть? Нет вопросов! Трасса сухая? Не боитесь проколов? Ваша техника владения байком не вызывает сомнений? Тогда Вы готовы для Furious Fred. Такой быстрой МТВ шины еще не было. Мы ее немного изменили: рисунок протектора стал более «заточен» на скорость, 127 EPI Evo-каркас, Triple Nano компаунд. И для максимальной скорости вне дороги ширина 2,25 дюйма.

! **Предупреждение!** Для тех, кто хочет всего. Furious Fred – самая быстрая МТВ шина. Но это не всесезонная шина. Сцепление ограничено и риск проколов велик.

Speed	Grip	Protection	Durability
Rolling ***** Weight *****	Hardpack **** Loose ** Soft *	Puncture * Snake bite * Sitewall *	
RaceGuard®			

FURIOUS FRED



X-COUNTRY

NEW **DIRTY DAN** HS 417A, Evolution Line, Фолдинговая шина

	ETRTO	Size	!			Bar		EPI	Load	Art.-No.	
26"	50-559	26 x 2.00	Evo		Triple Nano	Black-Skin	2,5-5,0	435 g	127	125 kg	11632517

SMART SAM HS 367, Evolution Line, Фолдинговая шина

26"	54-559	26 x 2.10	Evo	Triple Nano	Black-Skin	2,5-4,0	495 g	67	140 kg	11632070
			Evo, Tubeless	Triple Nano	Black-Skin	2,5-4,0	675 g	67	140 kg	11732070
57-559	26 x 2.25	Evo	Evo	Triple Nano	Black-Skin	2,0-4,0	570 g	67	145 kg	11633071
			Evo, Double Defense	Triple Nano	Black-Skin	2,0-4,0	660 g	67	145 kg	11633070

Performance Line, Фолдинговая шина

26"	54-559	26 x 2.10	Performance	ORC	Black-Skin	2,5-4,0	550 g	67	140 kg	11632467
57-559	26 x 2.25	Performance	ORC	Black-Skin	2,0-4,0	630 g	67	145 kg	11633267	

Performance Line, Шина с проволочным каркасом

24"	54-507	24 x 2.10	Performance	ORC	Black-Skin	2,5-4,0	580 g	67	100 kg	11126367	
26"	54-559	26 x 2.10	Performance	ORC	Black-Skin	2,5-4,0	620 g	67	140 kg	11132370	
			Kevlar®Guard	ORC	Reflex	2,5-4,0	700 g	67	140 kg	11132372	
	57-559	26 x 2.25	Performance	ORC	Black-Skin	2,0-4,0	735 g	67	145 kg	11133371	
29er	29"	47-622	28 x 1.75	Performance	ORC	Black-Skin	3,0-5,0	595 g	67	140 kg	11151367

TECHNOLOGY



EVO-каркас.

Более острый угол волокон каркаса. За счет этого улучшается структура шины, увеличивается гибкость, уменьшается сопротивление качению. Такой каркас значительно более сложно производить по сравнению с обычным каркасом.

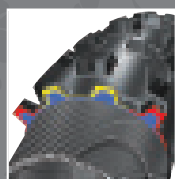

Triple Nano Compound.

При массовом производстве никакой другой производитель не может так соединять волокна, как мы. Это позволяет достичь максимального результата: более легкое качение, больше стабильности, больше сцепления. Nano частицы улучшают сцепление и уменьшают сопротивление качению в износостойкой центральной части протектора.



Option!

Double Defense.

Два типа защиты: HD Ceramic Guard + SnakeSkin. Больше безопасности от легких внедорожных шин трудно ожидать.



Option!

Tubeless.

Преимущества бескамерных шин: более низкое давление возможно, что дает лучшее сцепление с трассой. Никаких катастрофических последствий потери воздуха. Никаких отрывов вентиля. Не забывайте: специальные обода требуются, необходим профессиональный монтаж.



U-Блоки.

«Плечи» шины имеют полуоткрытый дизайн. На вид все кажется нелогично. Однако эти блоки при движении в повороте как бы поднимают себя, препятствуя «вылету» шины из кривой поворота. Во время поворота на спуске, когда «плечи» максимально нагружены, такая конструкция шины позволяет добиться максимально возможного контроля в конкретных условиях..



Технология Ограничения Проскальзывания (L. S.T.).

«Борода» шины имеет специальный слой, который заметно снижает проскальзывание шины на обода. Такое случается при экстремальном торможении, а иногда приводит и к отрыву вентиля. Наши шины «прилипают» и к земле, и к ободу!

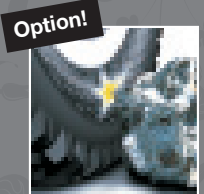

Option!

SnakeSkin.

Одно из наших самых эффективных изобретений для горных велосипедов. Волокно SnakeSkin добавляет шине всего 40-50 грамм веса. Зато оно отлично защищает от острых камней, которые легко могут порезать боковину легких шин для соревнований. На горных трассах защита SnakeSkin просто необходима.

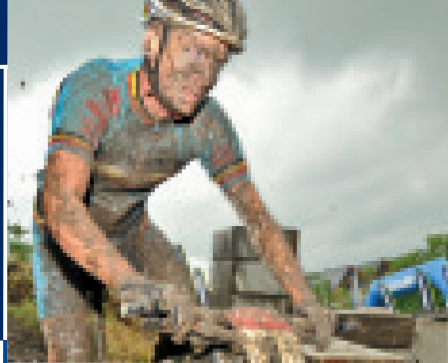

Team Cannondale, Ruel Paulissen



Для глубоких грязных трасс. Дан – это выбор тогда, когда трасса – липкая грязь. Высокие блоки «вгрызаются» в мягкую трассу. Пространство между блоками обеспечивает необходимое самоочистение и нужное торможение.

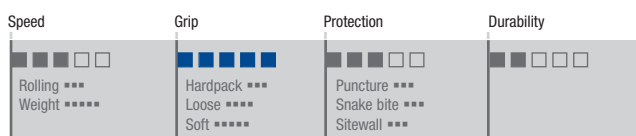

DIRTY DAN

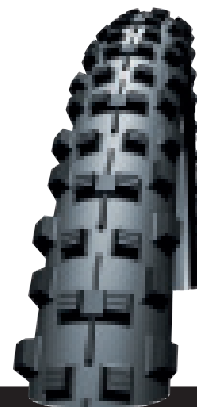

Вседорожная шина, которая не имеет конкурентов. Smart Sam идет отлично по любой трассе и даже по дороге он катит без усилий. В версии Double Defense он пройдет везде.

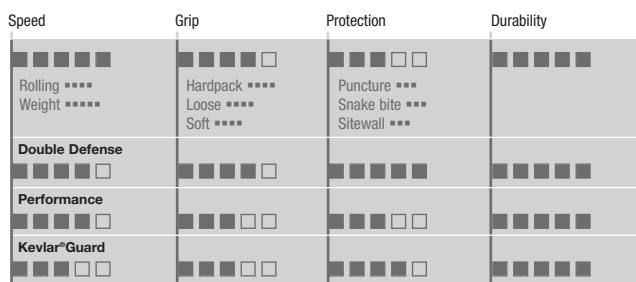

SMART SAM

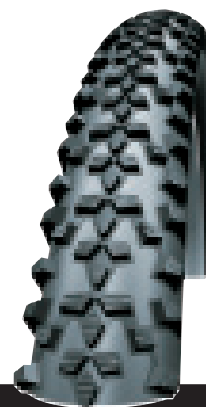

Наилучшее использование

	Cross-Country	Marathon	Tour/All Mountain	Enduro	Freeride	Downhill	
FURIOUS FRED 2.00	██████████	██████████					●
FURIOUS FRED 2.25	██████████	██████████					
RACING RALPH 2.10	██████████	██████████					●
RACING RALPH 2.25	██████████	██████████					●
RACING RALPH 2.40	██████████	██████████					
ROCKET RON 1.80	██████████	██████████					●
ROCKET RON 2.10	██████████	██████████					●
ROCKET RON 2.25	██████████	██████████					●
ROCKET RON 2.40	██████████	██████████					
DIRTY DAN 2.0	██████████	██████████					
NOBBY NIC 2.10	██████████	██████████					●
NOBBY NIC 2.25	██████████	██████████					●
NOBBY NIC 2.40	██████████	██████████					●
SMART SAM 2.10	██████████	██████████					●
SMART SAM 2.25	██████████	██████████					
FAT ALBERT 2.25	██████████	██████████					●
FAT ALBERT 2.40	██████████	██████████					●
WICKED WILL				██████████	██████████	██████████	
MUDDY MARY				██████████	██████████	██████████	●
BIG BETTY				██████████	██████████	██████████	●
DIRTY DAN 2.35						██████████	

*Бескамерна версия ●

ALL TERRAIN

NEW MARATHON PLUS MTB HS 412, Performance Line, Шина с проволочным каркасом

	ETRTO	Size	!			Bar		EPI	Load	Art.-No.
26"	47-559	26 x 1.75	SmartGuard®	ORC	Reflex	3,0-5,0	980 g	67	125 kg	11131412
	54-559	26 x 2.10	SmartGuard®	ORC	Reflex	2,5-4,0	1150 g	67	140 kg	11132412

NEW SAMMY SLICK HS 414, Performance Line, Фолдинговая шина

26"	54-559	26 x 2.10	RaceGuard®	ORC	Black-Skin	2,0-4,0	490 g	67	140 kg	11632414
-----	--------	-----------	------------	-----	------------	---------	-------	----	--------	----------

NEW BLACK JACK HS 407, Active Line, Шина с проволочным каркасом

20"	47-406	20 x 1.75	Puncture Protection	SBC	Black-Skin	2,0-4,5	450 g	50	65 kg	11116407
24"	47-507	24 x 1.75	Puncture Protection	SBC	Black-Skin	2,0-4,5	560 g	50	80 kg	11125407
	54-507	24 x 2.10	Puncture Protection	SBC	Black-Skin	2,0-4,5	670 g	50	100 kg	11126407
26"	47-559	26 x 1.90	Puncture Protection	SBC	Black-Skin	2,0-4,5	605 g	50	100 kg	11131407
			Puncture Protection	SBC	Reflex	2,0-4,5	605 g	50	100 kg	11131482
	50-559	26 x 2.00	Puncture Protection	SBC	Black-Skin	2,0-4,5	640 g	50	110 kg	11132397
	54-559	26 x 2.10	Puncture Protection	SBC	Black-Skin	2,0-4,5	740 g	50	120 kg	11132417
	57-559	26 x 2.25	Puncture Protection	SBC	Black-Skin	2,0-4,0	820 g	50	130 kg	11133427

ALBERT HS 317, Performance Line, Фолдинговая шина

29er	29"	54-622	29 x 2.10	Performance	ORC	Black-Skin	2,5-4,5	590 g	67	140 kg	11652417
<i>Performance Line, Шина с проволочным каркасом</i>											
	26"	54-559	26 x 2.10	Performance	ORC	Black-Skin	2,5-4,5	595 g	67	140 kg	11132317
		57-559	26 x 2.25	Performance	ORC	Black-Skin	2,0-4,5	725 g	67	145 kg	11133317
		60-559	26 x 2.35	Performance	ORC	Black-Skin	2,0-4,5	795 g	67	150 kg	11133417

HURRICANE HS 352, Performance Line, Шина с проволочным каркасом

26"	50-559	26 x 2.00	Performance	ORC	Black-Skin	2,5-5,0	650 g	50	125 kg	11132352
			Kevlar®Guard	ORC	Reflex	2,5-5,0	690 g	50	125 kg	11132354

JIMMY HS 327, Performance Line, Фолдинговая шина

26"	54-559	26 x 2.10	Performance	ORC	Black-Skin	2,5-4,0	495 g	67	140 kg	11632991	
			Tubeless	ORC	Black-Skin	2,5-4,0	665 g	67	140 kg	11732991	
<i>Шина с проволочным каркасом</i>											
26"	54-559	26 x 2.10	Performance	ORC	Black-Skin	2,5-4,0	635 g	67	140 kg	11132756	
			Puncture Protection	SBC	Black	2,5-4,0	875 g	50	120 kg	11132327	

CX COMP HS 369, Active Line, Шина с проволочным каркасом

26"	50-559	26 x 2.00	Puncture Protection	SBC	Black-Skin	2,0-4,5	620 g	50	120 kg	11139369
			Puncture Protection	SBC	Reflex	2,0-4,5	620 g	50	120 kg	11139979

SPACE HS 326, Active Line, Шина с проволочным каркасом

26"	60-559	26 x 2.35	Puncture Protection	SBC	Black	2,0-4,0	1060 g	50	130 kg	11133328
-----	--------	-----------	---------------------	-----	-------	---------	--------	----	--------	----------

MOUNTAINEER II HS 282, Active Line, Шина с проволочным каркасом

26"	50-559	26 x 1.90	Puncture Protection	SBC	Billboard	2,0-4,5	990 g	50	120 kg	11132411
-----	--------	-----------	---------------------	-----	-----------	---------	-------	----	--------	----------



Читатели журнала MountainBIKE каждый год определяют лучшие бренды. При четкой тенденции на улучшение с 2002 года в категории Шины Schwalbe находится на первом месте. В 2008 году 95% читателей журнала отдали предпочтение Schwalbe. Большое спасибо всем, кто выражает такое доверие нашей продукции.



Наиболее защищенная от проколов когда-либо существовавшая МТВ шина. SmartGuard слой защиты от проколов сделан из высокоэластичной специальной резины. Он задерживает любые инородные тела, такие как кусочки стекла, колючки и т.д. Даже кнопки не могут проникнуть через этот слой.

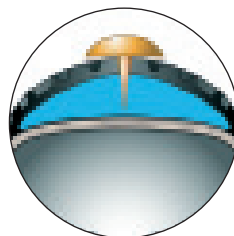

Speed	Grip	Protection	Durability
Rolling *** Weight ▯	Hardpack *** Loose *** Soft ****	Puncture ***** Snake bite ***** Sitewall *****	Durability *****

MARATHON PLUS MTB

Классический полуслик. Этот тип протектора очень популярен и понятно почему. Шина легко катит. Прогнозируемо ведет себя при наклонах колеса. Отлично выглядит! Слой защиты от проколов RaceGuard делает эту шину пригодной даже для каждодневного передвижения.

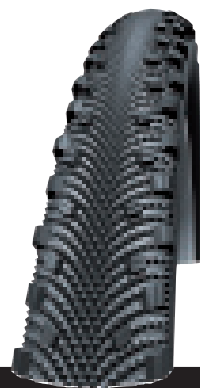

Speed	Grip	Protection	Durability
Rolling **** Weight *****	Wet **** Off-road ** Winter ▯	Puncture ***** Snake bite *** Sitewall ***	Durability *****

SAMMY SLICK

Новая звезда в линейки шин Active. Хорошее сцепление и легкое качение. Небольшой вес, LiteSkin боковые стенки, каркас с плотностью 50 EPI.

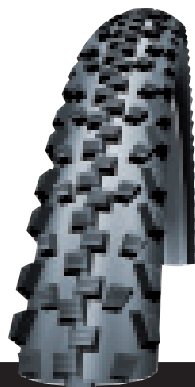

Speed	Grip	Protection	Durability
Rolling *** Weight ***	Wet *** Off-road *** Winter ***	Puncture *** Snake bite *** Sitewall ***	Durability *****

BLACK JACK

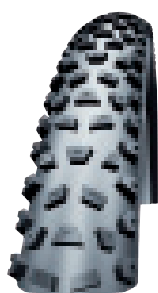

ALBERT

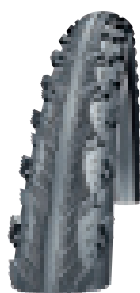

HURRICANE



JIMMY



CX COMP

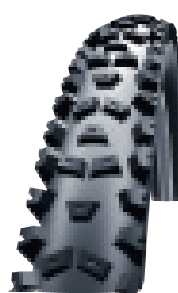

SPACE



MOUNTAINEER II



„Jared Graves riding DIRTY DAN cuts thru the track at La Bresse“.



YETI/FOX FACTORY TEAM

NEW WICKED WILL HS 415, Evolution Line

	ETRTO	Size	!	☉	●	Bar	🍷	EPI	Load	Art.-No.
26"	60-559	26 x 2.35	Freeride	Gooley Gluey	Black-Skin	2,0-4,0	890 g	67	150 kg	11633479
			Freeride	Triple Nano	Black-Skin	2,0-4,0	890 g	67	150 kg	11633480
			Downhill	Gooley Gluey	Black-Skin	2,0-4,0	1210 g	2 x 67	150 kg	11133482
			Downhill	Triple Nano	Black-Skin	2,0-4,0	1210 g	2 x 67	150 kg	11133483
	64-559	26 x 2.50	Freeride	Gooley Gluey	Black-Skin	1,5-3,5	970 g	67	160 kg	11633481
			Freeride	Triple Nano	Black-Skin	1,5-3,5	970 g	67	160 kg	11633415
			Downhill	Gooley Gluey	Black-Skin	1,5-3,5	1370 g	2 x 67	160 kg	11133481
			Downhill	Triple Nano	Black-Skin	1,5-3,5	1370 g	2 x 67	160 kg	11133415

BIG BETTY HS 358, Evolution Line

24"	62-507	24 x 2.40	Freeride	Triple Nano	Black-Skin	2,0-4,0	780 g	67	135 kg	11626920
26"	62-559	26 x 2.40	Freeride	Triple Nano	Black-Skin	2,0-4,0	870 g	67	150 kg	11633941
			Freeride	Gooley Gluey	Black-Skin	2,0-4,0	870 g	67	150 kg	11633942
			Freeride, Tubeless	Triple Nano	Black	2,0-4,0	1100 g	67	150 kg	11733941
			Downhill	Triple Nano	Black-Skin	2,0-4,0	1190 g	2 x 67	150 kg	11133921
			Downhill	Gooley Gluey	Black-Skin	2,0-4,0	1190 g	2 x 67	150 kg	11133922

Performance Line, Шина с проволочным каркасом

26"	62-559	26 x 2.40	Performance	ORC	Black	2,0-4,0	980 g	67	150 kg	11133358
-----	--------	-----------	-------------	-----	-------	---------	-------	----	--------	----------

MUDDY MARY HS 381, Evolution Line

26"	60-559	26 x 2.35	Freeride	Triple Nano	Black-Skin	2,0-4,0	870 g	67	150 kg	11633781
			Freeride	Gooley Gluey	Black-Skin	2,0-4,0	870 g	67	150 kg	11633661
			Freeride, Tubeless	Triple Nano	Black	2,0-4,0	1100 g	67	150 kg	11733781
			Downhill	Triple Nano	Black-Skin	2,0-4,0	1190 g	2 x 67	150 kg	11133660
			Downhill	Gooley Gluey	Black-Skin	2,0-4,0	1190 g	2 x 67	150 kg	11133661
			64-559	26 x 2.50	Freeride	Triple Nano	Black-Skin	1,5-3,5	990 g	67
Freeride	Gooley Gluey	Black-Skin			1,5-3,5	990 g	67	160 kg	11633003	
Downhill	Triple Nano	Black-Skin			1,5-3,5	1350 g	2 x 67	160 kg	11133000	
Downhill	Gooley Gluey	Black-Skin	1,5-3,5	1350 g	2 x 67	160 kg	11133001			

Performance Line, Шина с проволочным каркасом

26"	60-559	26 x 2.35	Performance	ORC	Black	2,0-4,0	980 g	67	150 kg	11133381
	64-559	26 x 2.50	Performance	ORC	Black	1,5-3,5	1150 g	67	160 kg	11133382

NEW DIRTY DAN HS 417, Evolution Line

26"	60-559	26 x 2.35	Downhill	Gooley Gluey	Black-Skin	2,0-4,0	1290 g	2 x 67	150 kg	11133517
-----	--------	-----------	----------	--------------	------------	---------	--------	--------	--------	----------

Все наши шины для фрирайда имеют кевларовый бортировочный трос. Фолдинговые шины.

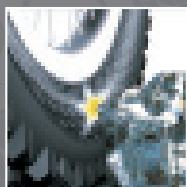

SnakeSkin. Четко различимая особенность наших шин для фрирайда. Внешняя поверхность боковины шины покрыта волокном SnakeSkin вместо тяжелой резины. Также долговечно, но существенно легче.

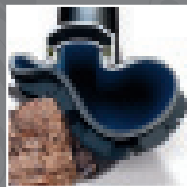

Защита от «Укусов змеи»: Эта защита боковой поверхности обеспечивает безопасность и стабильность.

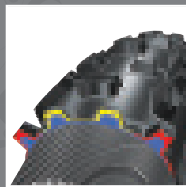

Triple компаунд: Смесь трех типов резины: основа с легким качением, долговечный центр, «цепкие плечи».



Технология ограничения проскальзывания (L. S.T.): «Борода» шины имеет специальное покрытие, которое эффективно уменьшает проскальзывание шины на обочине.

Downhill: Эти шины имеют все особенности шин для фрирайда плюс двойной каркас и особенно мощную защиту от укусов змеи. Все это обеспечивает большую стабильность при меньшем давлении. Шины на проволоке.



Option!

Tubeless: Отсутствие камеры означает отсутствие необходимости замены камеры.

Option!

Gooley Gluey: Наилучший контроль на каменистых поверхностях и в условиях мокрых трасс от сверх цепкого Gooley-Gluey компаунда

Option!



Marcus Klausmann, 13-times German Downhill Champion



Will по-настоящему озорной. Он позволяет соревнованиям выглядеть почти «невинно». Чрезвычайно быстрая шина для соревнований на сухих твердых трассах. Большие плоские блоки в центральной части протектора гарантируют легкое и быстрое качение. Мощные цепкие внешние боковые блоки позволяют удерживать хорошую скорость в поворотах. «Curve Claws», на «плечах» шины совершенно новые: на крутых поворотах они «впиваются» в поверхность.

Speed	Grip	Protection	Durability
Up or Down?	■ ■ ■ ■ ■	■ ■ ■ ■ ■	■ ■ ■ ■ □
Rolling ****	Hardpack *****	Puncture ****	
Weight **	Loose *****	Snake bite *****	
	Soft ***	Sitewall *****	

WICKED WILL



Для самой «тяжелой работы». Big Betty – это «карта» для игры на каменистых или сухих трассах с выдающимся сцеплением и великолепным качением. Протектор рассчитан на оптимальное сочетание эффективного торможения и точного управления.

Speed	Grip	Protection	Durability
Up or Down?	■ ■ ■ ■ ■	■ ■ ■ ■ ■	■ ■ ■ ■ □
Rolling ***	Hardpack *****	Puncture ****	
Weight **	Loose *****	Snake bite *****	
	Soft ****	Sitewall *****	

BIG BETTY



Bike 6/2007: «Имея однокомпонентный компаунд Big Betty завоевала мир райдеров Enduro. Теперь новый Triple компаунд имеет не только лучшее сцепление, но и лучшие характеристики безопасности, что подтверждено лабораторными тестами. Big Betty получила оценку семь звезд.»



Наш Монстр Сцепления. Агрессивный профиль «гребет» на любой трассе. Гонщики воодушевлены: замечательный контроль при различной погоде и разных типах трасс. Он также хорошо самоочищается на загрязненных трассах. Эта шина может использоваться в 90% случаев.

Speed	Grip	Protection	Durability
Up or Down?	■ ■ ■ ■ ■	■ ■ ■ ■ ■	■ ■ ■ □ □
Rolling **	Hardpack *****	Puncture ****	
Weight **	Loose *****	Snake bite *****	
	Soft *****	Sitewall *****	

MUDDY MARY



Mountain Bike: «У этой шины не только защита лучшая, но у нее замечательное "поведение" в повораз и при торможении"».



Bike 06/08: «Если вы ищете надежную прогнозируемую шину замечательным сцеплением, Вы найдете "партнера", в шине Muddy Mary от Schwalbe»

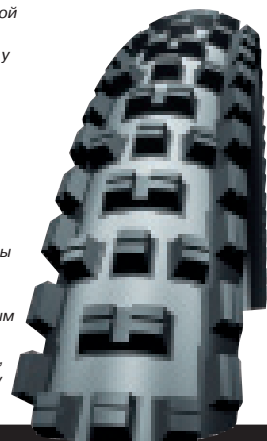

Для глубоких загрязненных трасс. Dan – это выбор для случаев грязевых трасс. Высокие блоки и «липучий» Goody Gluey врезаются в мягкую поверхность. Большие расстояния между блоками способствуют самоочищению и прогнозируемому торможению. Dirty Dan оснащен новыми Curve Claws для самого экстремального движения.

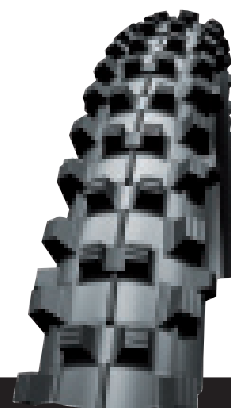

Speed	Grip	Protection	Durability
Up or Down?	■ ■ ■ ■ ■	■ ■ ■ ■ ■	■ ■ ■ □ □
Rolling *	Hardpack *****	Puncture *****	
Weight **	Loose *****	Snake bite *****	
	Soft *****	Sitewall *****	

DIRTY DAN



DIRT / BMX

TABLE TOP HS 373, Performance Line, Фолдинговая шина

	ETRTO	Size	!			Bar		EPI	Load	Art.-No.
24"	57-507	24 x 2.25	Performance	ORC	Black-Skin	2,0-4,0	560 g	67	130 kg	11626372
26"	57-559	26 x 2.25	Performance	ORC	Black-Skin	2,0-4,0	590 g	67	145 kg	11633376

Performance Line, Шина с проволочным каркасом

24"	57-507	24 x 2.25	Performance	ORC	Black-Skin	2,0-4,0	605 g	67	130 kg	11126300
26"	57-559	26 x 2.25	Performance	ORC	Black-Skin	2,0-4,0	670 g	67	145 kg	11133373

MOW JOE HS 371, Performance Line, Фолдинговая шина

20"	47-406	20 x 1.85	Performance	ORC	Black-Skin	3,0-5,0	330 g	67	85 kg	11616372
	50-406	20 x 2.00	Performance	ORC	Black-Skin	3,0-5,0	380 g	67	85 kg	11617372
	37-451	20 x 1 3/8	Performance	ORC	Black-Skin	3,5-6,0	320 g	67	80 kg	11621371
24"	47-507	24 x 1.85	Performance	ORC	Black-Skin	3,0-5,0	420 g	67	90 kg	11625372

CRAZY BOB HS 356, Performance Line, Шина с проволочным каркасом

20"	47-406	20 x 1.85	Performance	ORC	Black	4,5-7,0	630 g	67	85 kg	11116355
			Performance	ORC	White	4,5-7,0	630 g	67	85 kg	11116354
	54-406	20 x 2.10	Performance	ORC	Black	4,5-7,0	720 g	67	85 kg	11117355
24"	60-507	24 x 2.35	Performance	ORC	Black	2,0-4,5	950 g	67	135 kg	11127356
26"	60-559	26 x 2.35	Performance	ORC	Black	2,0-4,5	995 g	67	150 kg	11133355

JUMPIN' JACK HS 331, Performance Line, Шина с проволочным каркасом

20"	54-406	20 x 2.10	Performance	ORC	Black	2,0-4,5	640 g	67	80 kg	11117331
	57-406	20 x 2.25	Performance	ORC	Black	2,0-4,5	770 g	67	80 kg	11117332

MAD MIKE HS 137, Active Line, Шина с проволочным каркасом

16"	47-305	16 x 1.75		SBC	Black	2,5-3,0	430 g	50	55 kg	11106400
	57-305	16 x 2.125		SBC	Black	2,5-3,0	540 g	50	60 kg	11107400
18"	47-355	18 x 1.75		SBC	Black	2,5-3,0	510 g	50	60 kg	11110400
20"	47-406	20 x 1.75		SBC	Black	2,5-4,0	580 g	50	65 kg	11116400
	57-406	20 x 2.125		SBC	Black	2,5-4,0	720 g	50	70 kg	11117400

DIRTY HARRY HS 311, Active Line, Шина с проволочным каркасом

20"	54-406	20 x 2.10	Puncture Protection	SBC	Black	2,5-4,5	720 g	50	75 kg	11117111
-----	--------	-----------	---------------------	-----	-------	---------	-------	----	-------	----------

KNOBBY HS 160, Active Line, Шина с проволочным каркасом

20"	54-406	20 x 2.00	Puncture Protection	SBC	Black	2,5-4,5	750 g	50	75 kg	11117028
-----	--------	-----------	---------------------	-----	-------	---------	-------	----	-------	----------



© Victor Strasse



Шина от Timo Pritzel. Близко расположенные блоки протектора – замечательная основа для изощренных трюков. Мы разработали эту шину совместно с Timo Pritzel. Она невероятно легкая, что позволяет Timo делать его рекорды в прыжках.

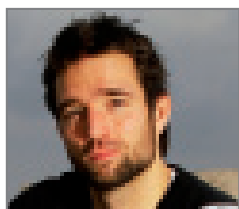

Timo Pritzel: «Меня удивляло, насколько тяжелы и плохо огранизованы многие шины. Производители очевидно думают, что Dirt Jumping райдеры не заинтересованы в шинах с низким сопротивлением качения и малым весом. Как раз наоборот. Команда Schwalbe воплотила мои мысли в реальность, сделав выдающуюся шину!»

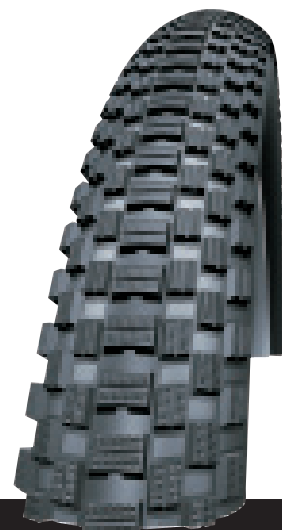
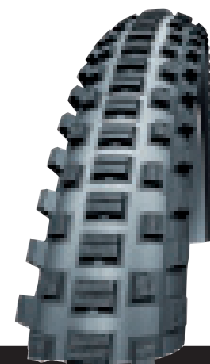

TABLE TOP

Сверх быстрая шина для гонок BMX. Она быстра на трассе и аккуратно ведет себя на дугах.



MOW JOE

Рожденная для прыжков в грязь. Шина имеет регулярно расположенные блоки, которые обеспечивают отличное сцепление на песке и в грязи. Специальные усиления сделаны для боковых поверхностей



JUMPIN' JACK

Крутая шины для сложных трюков. «Обвалакивающий» всю шину протектор имеет отличное сцепление на рампе. Специальные усиления сделаны для боковых поверхностей.

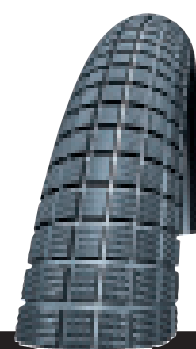

CRAZY BOB

Проверенные временем BMX профили в бюджетных версиях



MAD MIKE



DIRTY HARRY

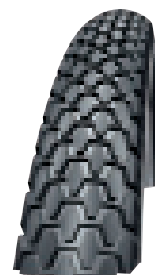

KNOBBY

BMX-CLASSICS

SPIKES

ICE SPIKER PRO HS 379, Evolution Line, Фолдинговая шина

	ETRTO	Size	!	Spikes	☿	☾	Bar	📦	EPI	Load	Art.-No.
26"	54-559	26 x 2.10	Evolution	361	Winter	Black-Skin	2,5-4,0	695 g	67	140 kg	11632609

ICE SPIKER HS 333, Performance Line, Шина с проволочным каркасом

26"	54-559	26 x 2.10	Kevlar®Guard	304	Winter	Black-Skin	2,0-4,5	995 g	67	140 kg	11132801
-----	--------	-----------	--------------	-----	--------	------------	---------	-------	----	--------	----------

MARATHON WINTER HS 396, Performance Line, Шина с проволочным каркасом

20"	42-406	20 x 1.60	Kevlar®Guard	168	Winter	Reflex	2,0-5,0	640 g	67	80 kg	11116448
24"	47-507	24 x 1.75	Kevlar®Guard	184	Winter	Reflex	2,0-5,0	920 g	67	100 kg	11125444
26"	47-559	26 x 1.75	Kevlar®Guard	200	Winter	Reflex	2,0-5,0	995 g	67	125 kg	11136448
28"	35-622	28 x 1.35, 700 x 35C	Kevlar®Guard	240	Winter	Reflex	2,5-6,0	890 g	67	110 kg	11126448
	42-622	28 x 1.60, 700 x 40C	Kevlar®Guard	240	Winter	Reflex	2,0-5,0	930 g	67	120 kg	11156448

SNOW STUD HS 268, Performance Line, Шина с проволочным каркасом

26"	50-559	26 x 1.90	Kevlar®Guard	100	Winter	Reflex	2,0-4,5	980 g	67	125 kg	11132223
28"	40-622	28 x 1.50, 700 x 38C	Kevlar®Guard	120	Winter	Reflex	2,0-5,0	915 g	67	120 kg	11150334

Шипы

Шипы в шинах Schwalbe обычно имеют чрезвычайно прочную центральную часть, сделанную из карбида вольфрама. Основа шипа – гальванизированная сталь.

Для лучшего сцепления центральная часть шипа в шине Ice Spiker Pro длиннее. С целью уменьшения веса наконечник шипа «одет» в легкий алюминиевый сплав.



Примечание: Шипованные шины нуждаются в обкатке примерно на расстоянии 40 км на твердой дороге, чтобы дать возможность шипам «встать» на свое место. Следует избегать быстрого ускорения и резкого торможения во время обкатки.

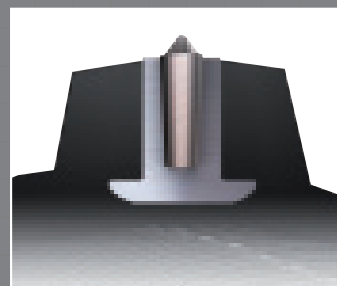
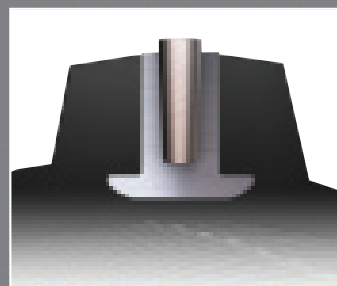



Santa Claus, Korvatunturi/Lapland

Легче, быстрее, сцепление лучше. Самая «заряженная» из шипованных шин. Её 361 шип «вгрызается» в обледенелую дорогу. Чрезвычайно твердая центральная часть из карбида вольфрама «одета» в алюминиевую оболочку с целью уменьшения веса. Вес шины не превышает 695 грамм, а шина выглядит зло и спортивно. Таковой она и является!

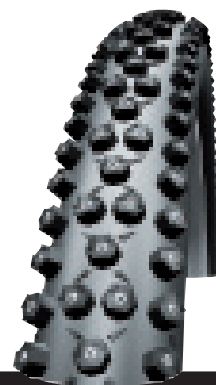

Speed	Grip	Protection	Durability
Rolling *** Weight ****	Off-road ***** Ice *****	Puncture *** Sitewall ***	

ICE SPIKER PRO

Фрирайд на снегу? Да! С шиной Ice Spiker вы подготовлены должным образом для экстремального катания зимой. 304 специальных длинных шипа гарантируют максимально уверенное «поведение» байка на снегу и льду.

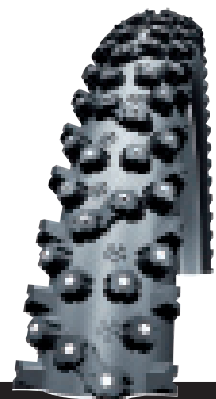

Speed	Grip	Protection	Durability
Rolling *** Weight ***	Off-road ***** Ice *****	Puncture ***** Sitewall ***	

ICE SPIKER

Для более безопасного передвижения зимой. На обледенелых дорогах вы будете чувствовать себя уверенно с шиной Marathon Winter. Даже в трудной ситуации и при экстремальном торможении Вы будете контролировать свой байк. Шипы будут максимально «работать» при пониженном давлении воздуха, в то время как при максимальном давлении воздуха на необледенелых дорогах вы будет передвигаться с минимальным шумом.

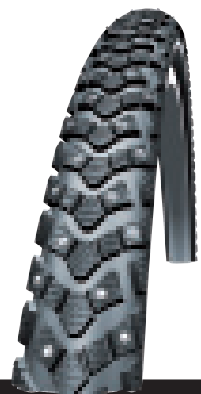

Speed	Grip	Protection	Durability
Rolling *** Weight ***	Off-road *** Ice *****	Puncture ***** Sitewall *****	

MARATHON WINTER

Совершенная шина для зимы. Шипы расположены только по бокам шины в области максимального контактного давления. При должном давлении шина будет очень полезной на необледенелых и на незаснеженных дорогах. Уменьшая давление воздуха в шине, вы добьетесь оптимального сцепления на обледенелых дорогах.

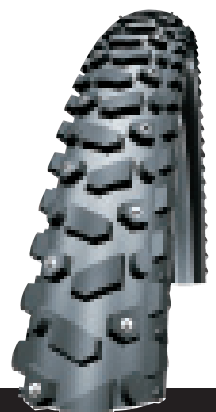

Speed	Grip	Protection	Durability
Rolling *** Weight ***	Off-road *** Ice ***	Puncture ***** Sitewall *****	

SNOW STUD



TOUR ■



LEGENDARY: MARATHONS

MARATHON EVO

NEW MARATHON DUREME HS 410, Evolution Line, Фолдинговая шина

	ETRTO	Size	!	☼	●	Bar	📦	EPI	Load	Art.-No.
26"	50-559	26 x 2.00	Double Defense	Triple Nano	Reflex	2,0-5,0	590 g	67	140 kg	11631410
28"	37-622	28 x 1.40, 700 x 35C	Double Defense	Triple Nano	Reflex	3,5-6,0	475 g	67	110 kg	11649410
	42-622	28 x 1.60, 700 x 40C	Double Defense	Triple Nano	Reflex	3,5-6,0	550 g	67	130 kg	11650410
	50-622	28 x 2.00	Double Defense	Triple Nano	Reflex	2,0-5,0	645 g	67	150 kg	11652410
<i>Evolution Line, Шина с проволочным каркасом</i>										
26"	50-559	26 x 2.00	Double Defense	Triple Nano	Reflex	2,0-5,0	640 g	67	140 kg	11132410
28"	37-622	28 x 1.40, 700 x 35C	Double Defense	Triple Nano	Reflex	3,5-6,0	545 g	67	110 kg	11149410
	42-622	28 x 1.60, 700 x 40C	Double Defense	Triple Nano	Reflex	3,5-6,0	620 g	67	130 kg	11150410

MARATHON EXTREME HS 402, Evolution Line, Фолдинговая шина

26"	50-559	26 x 2.00	Double Defense	Triple Nano	Reflex	2,0-5,0	600 g	67	140 kg	11631402
	57-559	26 x 2.25	Double Defense	Triple Nano	Reflex	2,0-4,5	650 g	67	145 kg	11633402
28"	37-622	28 x 1.40, 700 x 35C	Double Defense	Triple Nano	Reflex	3,5-6,0	505 g	67	115 kg	11649402
	42-622	28 x 1.60, 700 x 40C	Double Defense	Triple Nano	Reflex	3,5-6,0	525 g	67	130 kg	11650402

MARATHON SUPREME HS 382, Evolution Line, Фолдинговая шина

20"	42-406	20 x 1.60	HD Ceramic	Triple Nano	Reflex	3,5-6,0	325 g	67	80 kg	11613382
26"	42-559	26 x 1.60	HD Ceramic	Triple Nano	Reflex	3,5-6,0	440 g	67	110 kg	11630382
	50-559	26 x 2.00	HD Ceramic	Triple Nano	Reflex	2,0-5,0	565 g	67	140 kg	11632483
28"	32-622	28 x 1.25, 700 x 32C	HD Ceramic	Triple Nano	Reflex	4,0-6,5	375 g	67	100 kg	11647483
	37-622	28 x 1.40, 700 x 35C	HD Ceramic	Triple Nano	Reflex	3,5-6,0	440 g	67	110 kg	11649484
	42-622	28 x 1.60, 700 x 40C	HD Ceramic	Triple Nano	Reflex	3,5-6,0	495 g	67	130 kg	11650483
	50-622	28 x 2.00	HD Ceramic	Triple Nano	Reflex	2,0-5,0	645 g	67	150 kg	11652483

Evolution Line, Шина с проволочным каркасом

26"	50-559	26 x 2.00	HD Ceramic	Triple Nano	Reflex	2,0-5,0	635 g	67	140 kg	11132383
28"	37-622	28 x 1.40, 700 x 35C	HD Ceramic	Triple Nano	Reflex	3,5-6,0	520 g	67	115 kg	11149384
	42-622	28 x 1.60, 700 x 40C	HD Ceramic	Triple Nano	Reflex	3,5-6,0	570 g	67	130 kg	11150383

HD CERAMIC GUARD

Высокая плотность. High Density Guard – это уникальная технология создания защитных слоев, которая применяется только Schwalbe. Эта технология является совместной разработкой с компанией из США Warwick Mills, которая является производителем высокоплотного волокна, защищенного 14 патентами в области плетения волокон. Никакой другой слой защиты от проколов, используемый в велоиндустрии, не имеет такую высокую плотность, что делает шину одновременно легкой и с очень высоким уровнем защиты от проколов.

Ceramic. Добавление керамического покрытия является совершенно новым решением. Маленькие кусочки стекла, уже «впившиеся» в шину постепенно проникают все глубже при движении. Теперь они останавливаются этими очень твердыми керамическими частицами, о которые острые грани частиц стекла затупляются, теряя свою разрушительную силу.

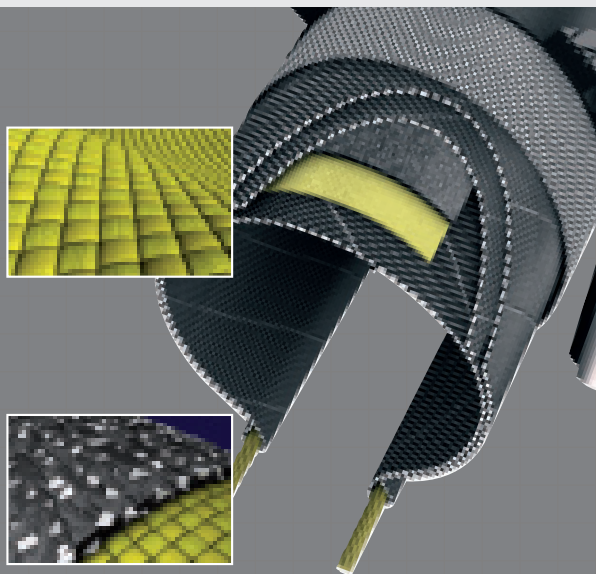

DOUBLE DEFENSE

SnakeSkin боковые стенки. SnakeSkin защищает «плечи» шины и боковые стенки от острых граней камней и стекол. Она значительно облегчает шину, при этом надежность шины и ее защищенность не уменьшаются.

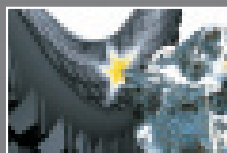

SnakeSkin +
HD Ceramic Guard
= Double Defense



Timann Waldthaler, следующий поход Норвегия – Новая Зеландия на шинах Marathon Extreme.



Эта новая шина из семейства Marathon просто мечта. В ней использованы все элементы технологии Evolution:

- HD Ceramic Guard. Самый легкий слой защиты для легких шин
- SnakeSkin. Значительно легче, чем боковые поверхности шины из резины, но также эффективно.
- Triple Nano Compound. Наш самый лучший компаунд, который позволяет одновременно добиться отличного сцепления, легкого качения и долговечности.

Мы соединили самую современную технологию с классическим рисунком протектора, который одинаково хорошо «работает» на различных поверхностях. Эта шина уверенно идет по трассам вне дороги и феноменально легко катит по дороге.

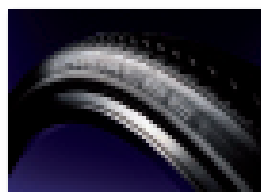

Marathon Dureme – самая универсальная шина в линейке шин Marathon Evolution и с самым лучшим поведением на любой трассе.



Speed	Grip	Protection	Durability
Rolling **** Weight ****	Wet ***** Off-road *** Winter **	Puncture ***** Sitewall *****	

MARATHON DUREME

Посмотрите на протектор шины и Вы сразу поймете, что эта шина предназначена для длительных походов и «жестких» трасс. Но только поездив на этой шине Вы поймете, как легко она катит. Легкая и в тоже время жесткая по конструкции благодаря слою SnakeSkin, который «обволакивает» всю шину. High Density-слой защищает от проникающих проколов. Шина имеет самый наиболее технологически изощренный компаунд. Triple Nano компаунд гарантирует необходимое сцепление на мокрых дорогах, имеет низкое сопротивление качения и отличается выдающейся долговечностью.

Speed	Grip	Protection	Durability
Rolling **** Weight ****	Wet ***** Off-road **** Winter ****	Puncture ***** Sitewall *****	



MARATHON EXTREME



Шина для туризма, которая может все! Такой была задача наших специалистов, когда они разрабатывали первую из шин семейства marathon Evolution 3 года назад. HD Ceramic Guard и Triple Nano Compound делают эту шину одной из самых защищенных шин, имеющей в тоже время отличное сцепление на мокрой дороге. LiteSkin боковые стенки делают эту шину почти одной из самых легких и спортивных шин линейки Marathon Evolution.

⚠ Примечание: Marathon Supreme не имеет дорожки для динамо.

Speed	Grip	Protection	Durability
Rolling **** Weight *****	Wet ***** Off-road ** Winter **	Puncture ***** Sitewall ***	



MARATHON SUPREME



MARATHON PLUS

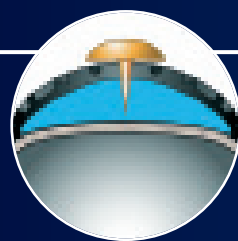

Проколы уходят в прошлое. Слой защиты SmartGuard сделан из специальной упругой резины, которая особенно устойчива к кусочкам стекла и колючкам. Даже кнопки не могут проникнуть через этот слой. Он не увеличивает сопротивление качения. Marathon Plus катит также легко, как и шина без защиты.

! Примечание: Невозможно гарантировать, что прокола не случится, но шина Marathon Plus имеет наибольшую защиту от каждодневных «угроз» вроде стекла, колючек, кусков проволоки.

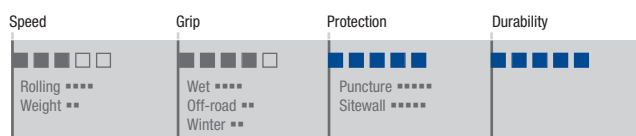

MARATHON PLUS



Непрокальваемость в сочетании с протектором, рассчитанным на продолжительные поездки. Асфальт или внедорожные условия? Каждодневное передвижение или длительный поход? Эта универсальная шина способна на все. Ее жесткая конструкция выдерживает почти любые нагрузки. Защита SmartGuard наиболее эффективная защита от проколов.

! Примечание: Используйте манометр для достижения правильного давления, так как общепринятый тест «пальцами» недостаточен из-за конструкции шины.

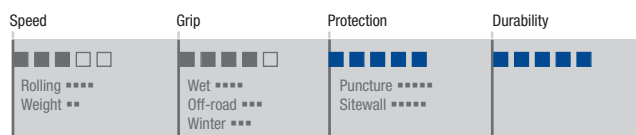

MARATHON PLUS TOUR



MARATHON PLUS HS 348, Performance Line, Шина с проволочным каркасом

	ETRTO	Size	!	⊗	⦿	Bar	📦	EPI	Load	Art.-No.	
	16"	35-349	16 x 1.35	SmartGuard®	Allround	Reflex	4,0-6,5	475 g	67	75 kg	11109348
	18"	35-355	18 x 1.35	SmartGuard®	Allround	Reflex	4,0-6,5	490 g	67	75 kg	11111348
	20"	35-406	20 x 1.35	SmartGuard®	Allround	Reflex	4,0-6,5	560 g	67	80 kg	11115348
		47-406	20 x 1.75	SmartGuard®	Allround	Reflex	3,0-5,0	725 g	67	85 kg	11116348
NEW	24"	40-507	24 x 1.50	SmartGuard®	Allround	Reflex	3,5-6,0	790 g	67	90 kg	11124348
		47-507	24 x 1.75	SmartGuard®	Allround	Reflex	3,0-5,0	920 g	67	100 kg	11125348
	26"	35-559	26 x 1.35	SmartGuard®	Allround	Reflex	4,0-6,5	775 g	67	100 kg	11130348
NEW		40-559	26 x 1.50	SmartGuard®	Allround	Reflex	3,5-6,0	860 g	67	100 kg	11130548
		47-559	26 x 1.75	SmartGuard®	Allround	Reflex	3,0-5,0	995 g	67	125 kg	11131348
		37-590	26 x 1 3/8, 650 x 35A	SmartGuard®	Allround	Reflex	3,5-6,0	850 g	67	100 kg	11140348
		42-590	26 x 1 3/8, 650 x 40A	SmartGuard®	Allround	Reflex	3,0-5,0	940 g	67	110 kg	11141348
	28"	25-622	28 x 1.00, 700 x 25C	SmartGuard®	Allround	Reflex	5,0-8,0	590 g	67	90 kg	11146348
		28-622	28 x 1 1/8, 700 x 28C	SmartGuard®	Allround	Reflex	4,0-7,0	740 g	67	95 kg	11147348
		32-622	28 x 1 1/4, 700 x 32C	SmartGuard®	Allround	Reflex	4,0-6,5	800 g	67	100 kg	11148348
		37-622	28 x 1 3/8, 700 x 35C	SmartGuard®	Allround	Reflex	3,5-6,0	895 g	67	110 kg	11149348
		40-622	28 x 1.50, 700 x 38C	SmartGuard®	Allround	Reflex	3,5-6,0	940 g	67	125 kg	11150348
		47-622	28 x 1.75	SmartGuard®	Allround	Reflex	3,0-5,0	1100 g	67	140 kg	11151348
		40-635	28 x 1 1/2	SmartGuard®	Allround	Reflex	3,5-6,0	1010 g	67	130 kg	11158348

MARATHON PLUS TOUR HS 404, Performance Line, Шина с проволочным каркасом

	26"	47-559	26 x 1.75	SmartGuard®	Allround	Reflex	3,0-5,0	980 g	67	125 kg	11131404
		50-559	26 x 2.00	SmartGuard®	Allround	Reflex	2,0-5,0	1100 g	67	140 kg	11132404
	28"	37-622	28 x 1.40, 700 x 35C	SmartGuard®	Allround	Reflex	3,5-6,0	890 g	67	110 kg	11149404
		42-622	28 x 1.60, 700 x 40C	SmartGuard®	Allround	Reflex	3,5-6,0	940 g	67	125 kg	11150405



Концепция шин Marathon

Если защищенность шины и долговечность являются наиболее важными потребительскими характеристиками, тогда надо выбирать шины линейки PLUS. Шины линейки Speed быстры и легки. Шины линейки Evo с их высоко технологичными решениями – сбалансированный вариант между выше указанными крайностями.

больше защиты от проколов – больше долговечности



меньше вес, быстрее старт, выше скорость

ROAD > > > > > > OFF ROAD

EVOLUTION

The Best

Максимальное сцепление (Triple Nano компаунд), невероятная долговечность, высокотехнологичная защита от проколов (HD Ceramic Guard), малый вес

Фолдинговая шина, вес от 440 грамм

SUPREME



DUREME



EXTREME



PLUS

The Flat-less

Максимально прочные, максимально безопасные, долговечные, самый лучший слой защиты, сделанный из высокоэластичной резины (SmartGuard)

Вес шины от 890 грамм

PLUS



PLUS TOUR



PLUS MTB



SPEED

The Fastest

Спортивное катание, низкий вес (LiteSkin) для резкого ускорения и динамичного катания. Надежный слой защиты (RaceGuard)

Фолдинговые шины вес от 360 грамм
Шины на проволоке вес от 420 грамм

RACER



CROSS



CLASSIC

The Classic

Наиболее популярные в Европе шины для туризма и каждодневного передвижения с эффективным слоем защиты (KevlarGuard), долговечные

Шины на проволоке, вес от 650 грамм

MARATHON



MARATHON

MARATHON HS 368, Performance Line, Шина с проволочным каркасом

	ETRT0	Size	!	⌘	●	Bar	📦	EPI	Load	Art.-No.
16"	47-305	16 x 1.75	Kevlar®Guard	Allround	Reflex	3,0-5,0	460 g	50	75 kg	11106368
	37-349	16 x 1 3/8	Kevlar®Guard	Allround	Reflex	3,0-6,0	350 g	50	75 kg	11109500
20"	40-406	20 x 1.50	Kevlar®Guard	Allround	Reflex	3,0-7,0	470 g	50	90 kg	11115500
	47-406	20 x 1.75	Kevlar®Guard	Allround	Reflex	3,0-5,0	560 g	50	85 kg	11116500
24"	47-507	24 x 1.75	Kevlar®Guard	Allround	Reflex	3,0-5,0	690 g	50	100 kg	11125500
26"	40-559	26 x 1.50	Kevlar®Guard	Allround	Reflex	3,0-7,0	660 g	50	100 kg	11130500
	47-559	26 x 1.75	Kevlar®Guard	Allround	Reflex	3,0-5,0	750 g	50	125 kg	11131500
	50-559	26 x 2.00	Kevlar®Guard	Allround	Reflex	2,0-5,0	840 g	50	140 kg	11132500
	42-584	26 x 1.60, 650 x 40B	Kevlar®Guard	Allround	Reflex	3,5-6,0	675 g	50	110 kg	11130368
	37-590	26 x 1 3/8, 650 x 35A	Kevlar®Guard	Allround	Reflex	3,5-6,0	640 g	50	100 kg	11140500
27"	32-630	27 x 1 1/4	Kevlar®Guard	Allround	Reflex	4,0-6,5	595 g	50	100 kg	11157500
28"	25-622	28 x 1.00, 700 x 25C	Kevlar®Guard	Allround	Reflex	5,0-8,0	500 g	50	85 kg	11146500
	28-622	28 x 1.10, 700 x 28C	Kevlar®Guard	Allround	Reflex	4,0-7,0	520 g	50	95 kg	11147500
	32-622	28 x 1.25, 700 x 32C	Kevlar®Guard	Allround	Reflex	4,0-6,5	580 g	50	100 kg	11148500
	37-622	28 x 1.40, 700 x 35C	Kevlar®Guard	Allround	Reflex	3,5-6,0	650 g	50	110 kg	11149500
	42-622	28 x 1.60, 700 x 40C	Kevlar®Guard	Allround	Reflex	3,5-6,0	720 g	50	125 kg	11150500
	47-622	28 x 1.75	Kevlar®Guard	Allround	Reflex	3,0-5,0	840 g	50	140 kg	11151500
	40-635	28 x 1 1/2	Kevlar®Guard	Allround	Reflex	3,5-6,0	790 g	50	130 kg	11158500

MARATHON CROSS HS 334, Performance Line, Шина с проволочным каркасом

26"	47-559	26 x 1.75	RaceGuard®	Speedgrip	Reflex	3,0-5,0	590 g	67	120 kg	11131534
28"	40-622	28 x 1.50, 700 x 38C	RaceGuard®	Speedgrip	Reflex	3,5-6,0	560 g	67	130 kg	11150534

MARATHON RACER HS 366, Performance Line, Фолдинговая шина

20"	40-406	20 x 1.50	RaceGuard®	Speedgrip	Reflex	3,5-6,0	275 g	67	80 kg	11615375
26"	40-559	26 x 1.50	RaceGuard®	Speedgrip	Reflex	3,5-6,0	385 g	67	100 kg	11631375
28"	30-622	28 x 1.20, 700 x 30C	RaceGuard®	Speedgrip	Reflex	4,0-7,0	325 g	67	100 kg	11650375
	35-622	28 x 1.35, 700 x 35C	RaceGuard®	Speedgrip	Reflex	4,0-6,5	375 g	67	110 kg	11650376
	40-622	28 x 1.50, 700 x 38C	RaceGuard®	Speedgrip	Reflex	3,5-6,0	430 g	67	125 kg	11650377

Performance Line, Шина с проволочным каркасом

16"	40-305	16 x 1.50	RaceGuard®	Speedgrip	Reflex	3,5-6,0	245 g	67	70 kg	11105366
18"	40-355	18 x 1.50	RaceGuard®	Speedgrip	Reflex	3,5-6,0	260 g	67	70 kg	11111975
20"	40-406	20 x 1.50	RaceGuard®	Speedgrip	Reflex	3,5-6,0	330 g	67	80 kg	11115466
26"	40-559	26 x 1.50	RaceGuard®	Speedgrip	Reflex	3,5-6,0	450 g	67	100 kg	11131975
28"	35-622	28 x 1.35, 700 x 35C	RaceGuard®	Speedgrip	Reflex	3,5-6,0	455 g	67	110 kg	11151975

КОЖАК HS 385, Performance Line, Фолдинговая шина

16"	32-349	16 x 1 1/4	RaceGuard®	Speedgrip	Black-Skin	5,0-8,0	175 g	67	75 kg	11610385
18"	32-355	18 x 1.25	RaceGuard®	Speedgrip	Black-Skin	5,0-8,0	185 g	67	75 kg	11610386
17"	32-369	17 x 1 1/4	RaceGuard®	Speedgrip	Black-Skin	5,0-8,0	195 g	67	75 kg	11610387
20"	35-406	20 x 1.35	RaceGuard®	Speedgrip	Black-Skin	4,0-6,5	230 g	67	75 kg	11614102
NEW 24"	40-507	24 x 1.50	RaceGuard®	Speedgrip	Black-Skin	3,5-6,0	350 g	67	90 kg	11624102
26"	35-559	26 x 1.35	RaceGuard®	Speedgrip	Black-Skin	4,0-6,5	295 g	67	100 kg	11630102
	50-559	26 x 2.00	RaceGuard®	Speedgrip	Black-Skin	2,0-5,0	460 g	67	140 kg	11632385
28"	35-622	28 x 1.35, 700 x 35C	RaceGuard®	Speedgrip	Black-Skin	4,0-6,5	330 g	67	110 kg	11621385

Performance Line, Шина с проволочным каркасом

16"	32-349	16 x 1 1/4	RaceGuard®	Speedgrip	Black-Skin	5,0-8,0	230 g	67	75 kg	11109385
20"	35-406	20 x 1.35	RaceGuard®	Speedgrip	Black-Skin	4,0-6,5	285 g	67	75 kg	11115385
26"	35-559	26 x 1.35	RaceGuard®	Speedgrip	Black-Skin	4,0-6,5	395 g	67	100 kg	11130386
	50-559	26 x 2.00	RaceGuard®	Speedgrip	Black-Skin	2,0-5,0	570 g	67	140 kg	11132385



“Вы только катите... а мы делаем все остальное». Таков девиз VSF! Сертификат VSF получают только самые лучшие товары.

Сертификат VSF получили шины семейства Marathon, шина Big Apple, камеры и тканевая ободная лента от Schwalbe



Легенда. 25 лет назад эта шина стала событием. Первая высококачественная шина, которая «работала» одинаково хорошо и при каждодневном передвижении и в велопоходах. С этими характеристиками она стала самой распространенной шиной в Европе. И остается таковой! В своей настоящей версии с защитой KevlarGuard и компаундом Allround она имеет все ожидаемые от этой шины характеристики: надежную защиту от проколов, долговечность и великолепную управляемость велосипедом.

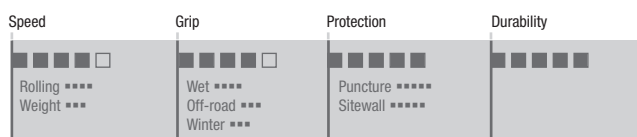

MARATHON



Шины для всех сезонов, всех европейских сезонов. Отлично катит по дороге и отлично «ведет» себя вне дороги. Износостойкая. Имеет защиту от проколов, характерную для шин семейства Marathon. Жесткий профиль, цепкий компаунд, светоотражающая полоса от фирмы 3M.

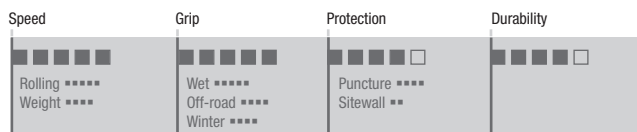

MARATHON CROSS



Самая быстрая шина семейства Marathon. Все «заточено» на скорость. LiteSkin боковые стенки, компаунд Speedgrip. При каждом новом старте вес шины очень важен. Защита от проколов RaceGuard.

! Подсказка: Боковые стенки позволяют достичь большой скорости, но они весьма «чувствительны». Соблюдайте рекомендуемое давление.

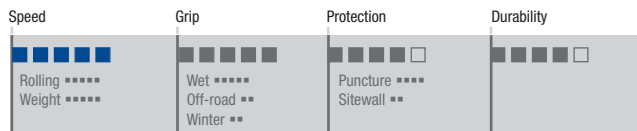

MARATHON RACER



Кожак не признает компромиссов. Это – шина для дороги. Она быстра, сликова и весит всего 295 грамм (при размере 35–559). При всем этом она еще имеет и слой защиты от проколов RaceGuard. Кто не влюбится в тебя, а «детка»?

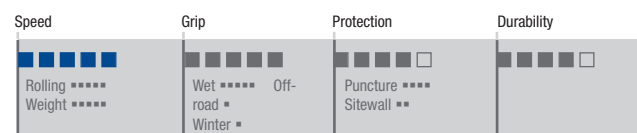

KOJAK



BALLOONBIKES

BIG APPLE HS 338, Performance Line, Шина с проволочным каркасом

	ETRTO	Size	!	☿	☾	Bar	🍷	EPI	Load	Art.-No.
12"	50-203	12 x 2.00	Puncture Protection	SBC	Reflex	1,5-4,0	290 g	50	70 kg	11103538
14"	50-254	14 x 2.00	Puncture Protection	SBC	Reflex	1,5-4,0	360 g	50	70 kg	11105538
16"	50-305	16 x 2.00	Kevlar®Guard	Allround	Reflex	2,0-5,0	405 g	67	80 kg	11107838
18"	50-355	18 x 2.00	Kevlar®Guard	Allround	Reflex	2,0-5,0	510 g	67	80 kg	11111338
NEW 20"	50-406	20 x 2.00	Kevlar®Guard	Allround	Reflex	2,0-5,0	535 g	67	85 kg	11117838
	55-406	20 x 2.15	Kevlar®Guard	Allround	Reflex	1,5-4,0	620 g	67	100 kg	11117638
24"	60-406	20 x 2.35	Kevlar®Guard	Allround	Reflex	1,5-4,0	650 g	67	110 kg	11118839
	50-507	24 x 2.00	Kevlar®Guard	Allround	Reflex	2,0-5,0	705 g	67	100 kg	11126838
26"	60-507	24 x 2.35	Kevlar®Guard	Allround	Reflex	1,5-4,0	830 g	67	135 kg	11127338
	50-559	26 x 2.00	Kevlar®Guard	Allround	Reflex	2,0-5,0	790 g	67	125 kg	11132838
	55-559	26 x 2.15	Kevlar®Guard	Allround	Reflex	1,5-4,0	850 g	67	145 kg	11133038
28"	60-559	26 x 2.35	Kevlar®Guard	Allround	Reflex	1,5-4,0	895 g	67	150 kg	11133838
	50-622	28 x 2.00	Kevlar®Guard	Allround	Reflex	2,0-5,0	895 g	67	150 kg	11152838
60-622	28 x 2.35	Kevlar®Guard	Allround	Reflex	1,5-4,0	995 g	67	160 kg	11154838	

BIG APPLE LITESKIN HS 338, Performance Line, Фолдинговая шина

NEW 20"	55-406	20 x 2.15	Kevlar®Guard	Speedgrip	Reflex	1,5-4,0	505 g	67	100 kg	11617338
26"	50-559	26 x 2.00	Kevlar®Guard	Speedgrip	Reflex	2,0-5,0	630 g	67	125 kg	11632239
	55-559	26 x 2.15	Kevlar®Guard	Speedgrip	Reflex	1,5-4,0	675 g	67	145 kg	11632339
	60-559	26 x 2.35	Kevlar®Guard	Speedgrip	Reflex	1,5-4,0	710 g	67	150 kg	11633439
28"	50-622	28 x 2.00	Kevlar®Guard	Speedgrip	Reflex	2,0-5,0	705 g	67	150 kg	11652338
	60-622	28 x 2.35	Kevlar®Guard	Speedgrip	Reflex	1,5-4,0	820 g	67	160 kg	11653939

SUPER MOTO HS 338, Evolution Line, Фолдинговая шина

NEW

26"	60-559	26 x 2.35	Evolution	Triple Nano	Black-Skin	2,0-4,0	630 g	67	150 kg	11633549
-----	--------	-----------	-----------	-------------	------------	---------	-------	----	--------	----------

FAT FRANK HS 375, Performance Line, Шина с проволочным каркасом

26"	60-559	26 x 2.35	Kevlar®Guard	Allround	Black-Skin	1,5-4,0	790 g	67	150 kg	11133370
			Kevlar®Guard	Allround	Reflex	1,5-4,0	920 g	67	150 kg	11133375
			Kevlar®Guard	Allround	Creme-Reflex	1,5-4,0	920 g	67	150 kg	11133372
			Kevlar®Guard	Allround	Brown-Reflex	1,5-4,0	920 g	67	150 kg	11133376
NEW	50-622	28 x 2.00	Kevlar®Guard	Allround	Reflex	2,0-5,0	860 g	67	150 kg	11152375
NEW			Kevlar®Guard	Allround	Creme-Reflex	2,0-5,0	860 g	67	150 kg	11152385



БАЛЛОННЫЕ ВЕЛОСИПЕДЫ

Концепция: Баллонные велосипеды имеют широкие шины. Им не нужна дорогостоящая подвеска. Пневматическая «подушка» в шине работает как подвеска. Тесты, проведенные в университете Спорта Кельна, показали, что баллонный велосипед имеет тот же уровень комфорта, что двухподвес. Шинная «подвеска» реагирует очень хорошо и не требует такого внимания, как обычная подвеска. Велосипед достаточно легок и не требует тщательного ухода.

Подсказка: В зависимости от ширины шины и нагрузки для безопасного и комфортного катания мы рекомендуем давление между 1,5 и 2,5 бара. При таком давлении баллонный велосипед катит легко и отличается хорошей амортизацией. Обычный велосипед для города или передвижения достигает таких же характеристик только при ширине шины в 37 мм и давлении в 4 bar.



Эффект баллонного велосипеда на шинах Evo достигается при ширине шин не менее 50 мм: Marathon Extreme, Marathon Supreme, Marathon Dureme.

www.balloonbikes.com

Для более детальной информации о баллонных велосипедах: результаты тестов, комфортность, производители, апгрейд велосипедов.





Подвеска включена. Эта шина в 2001 году начала историю баллонных велосипедов. Комфортное катание без необходимости дорогой технологии. В то время это была революционная идея. Сегодня это – растущая тенденция. Есть уже большой выбор баллонных велосипедов, которые все базируются на шине Big Apple.

BIG APPLE LITESKIN. Больше комфорта. В зависимости от размера версия LiteSkin на 150–200 грамм легче, чем обычное «Яблоко». Уменьшение веса стало возможным благодаря использованию фолдинговой технологии и сверхлегких боковых стенок LiteSkin. Но никакого снижения защищенности от проколов!

Speed	Grip	Protection	Durability
Rolling ***** Weight ***	Wet ***** Off-road *** Winter ***	Puncture ***** Sitewall **	
Liteskin			



BIG APPLE

Это Big Apple для соревнований. Без защитного слоя. Пляжи, сухие дорожки, улицы. Вот где эта шина хороша. Теперь она еще и имеет Triple Nano компаунд.

Speed	Grip	Protection	Durability
Rolling ***** Weight *****	Wet ***** Off-road *** Winter ***	Puncture ** Sitewall **	
Super Moto			



SUPER MOTO

Сделан для велосипедов типа Cruiser. Концепция дизайна: классическая скутерная шина и одновременно «крутая» BMX шина. По своей внутренней конструкции она похожа на шину Big Apple.

NEW Новинка. Сейчас есть и размер в 28 дюймов

Speed	Grip	Protection	Durability
Rolling ***** Weight ***	Wet ***** Off-road *** Winter ***	Puncture ***** Sitewall *****	
Fat Frank			

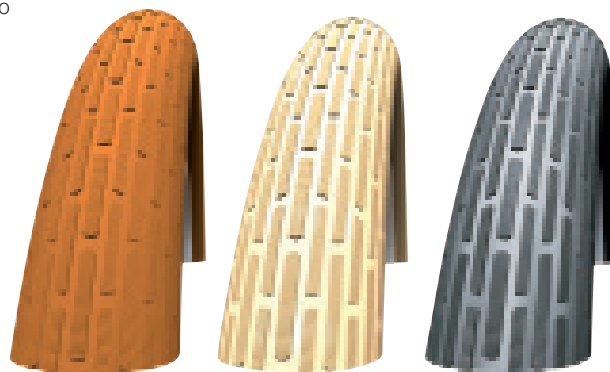

FAT FRANK

ACTIVE LINE

CITIZEN HS 416, Active Line, Шина с проволочным каркасом

	ETRTO	Size			Art.-No.
NEW	20"	42-406	20 x 1.60	Reflex	385 g 11116426
	26"	47-559	26 x 1.75	Reflex	610 g 11131426
	28"	37-622	28 x 1.40, 700 x 35C	Reflex	520 g 11149484
		42-622	28 x 1.60, 700 x 40C	Reflex	595 g 11150484
		47-622	28 x 1.75, 700 x 45C	Reflex	720 g 11151484

TYRAGO HS 405, Active Line, Шина с проволочным каркасом

	ETRTO	Size			Art.-No.
28"	37-622	28 x 1.40, 700 x 35C	Reflex	620 g	11149405
	42-622	28 x 1.60, 700 x 40C	Reflex	710 g	11150407

DELTA CRUISER HS 392, Active Line, Шина с проволочным каркасом

	ETRTO	Size			Art.-No.
24"	37-540	24 x 1 3/8	Whitewall	510 g	11129062
			Reflex	510 g	11128865
26"	37-590	26 x 1 3/8, 650 x 35A	Black	565 g	11140602
			Reflex	565 g	11140803
			Gumwall	565 g	11140872
			Whitewall	565 g	11140162
			Creme-Reflex	565 g	11140712
28"	28-622	28 x 1.10, 700 x 28C	Reflex	530 g	11149393
			Gumwall	530 g	11149394
			Whitewall	530 g	11149395
	32-622	28 x 1.25, 700 x 32C	Reflex	545 g	11149493
			Gumwall	545 g	11149492
	37-622	28 x 1.40, 700 x 35C	Reflex	625 g	11149892
			Creme	625 g	11149897
			Creme-Reflex	625 g	11149893
			Lever-Reflex	625 g	11149894
	40-635	28 x 1 1/2	Black	740 g	11158005
		Reflex	740 g	11158006	
		Creme	740 g	11158007	
		Creme-Reflex	740 g	11158008	

SPEED CRUISER HS 321, Active Line, Шина с проволочным каркасом

	ETRTO	Size			Art.-No.
26"	40-559	26 x 1.50	Black-Skin	580 g	11130888
28"	30-622	28 x 1.20, 700 x 30C	Black-Skin	440 g	11148101

ROAD CRUISER HS 377, Active Line, Шина с проволочным каркасом

	ETRTO	Size			Art.-No.
12"	50-203	12 x 2.00	Black	320 g	11103377
			White line	320 g	11103378
16"	47-305	16 x 1.75	Black	395 g	11106377
			White line	395 g	11106378
			Grey	395 g	11106380
20"	47-406	20 x 1.75	Black	545 g	11116377
			Reflex	545 g	11116378
			White line	545 g	11116381
			Whitewall	545 g	11116382
			Grey	545 g	11116383
22"	47-457	22 x 1.75	Reflex	610 g	11120377
	44-484	22 x 1 1/2	Reflex	585 g	11131603
24"	47-507	24 x 1.75	Black	680 g	11125377
			Reflex	680 g	11125378
			Whitewall	680 g	11125379
26"	47-559	26 x 1.75	Black	720 g	11131601
			Reflex	720 g	11131691
			Gumwall	720 g	11131671
			Whitewall	720 g	11131661
28"	32-622	28 x 1.25, 700 x 32C	Black	550 g	11148601
			Gumwall	550 g	11148671
			Whitewall	550 g	11148661
	37-622	28 x 1.40, 700 x 35C	Black	625 g	11149601
			Reflex	625 g	11149691
			Gumwall	625 g	11149671
			Whitewall	625 g	11149661
	42-622	28 x 1.60, 700 x 40C	Black	705 g	11150204
			Reflex	705 g	11150894
	47-622	28 x 1.75	Black	800 g	11151601
		Reflex	800 g	11151691	
		Gumwall	800 g	11151671	
		Whitewall	800 g	11151661	

ADVANCER HS 394, Active Line, Шина с проволочным каркасом

	ETRTO	Size			Art.-No.
26"	37-622	28 x 1.40, 700 x 35C	Reflex	625 g	11152088
	42-622	28 x 1.60, 700 x 40C	Reflex	705 g	11154088

АКТИВНАЯ ЛИНИЯ

В основе Активной линии находится Базовая линейка шин. Главной характеристикой этой линейки является каркас плотностью 50 EPI. Все шины имеют слой защиты от проколов Puncture protection, сбалансированный компаунд, а также функциональный и привлекательный протектор. Попросу говоря, ACTIVE Line – это гарантированное качество бренда.





Для более динамичного катания и лучшей «связи» с дорогой.



CITIZEN

Протектор для динамичного передвижения. Эта шина – преемник Terrar Cruiser



TYRAGO

Динамичный протектор. Хорошо смотрится на любом велосипеде для туризма.



DELTA CRUISER

Наша самая популярная и самая продаваемая стандартная шина. Протектор производит мало шума при движении по дороге, но гарантирует хорошее сцепление.



ROAD CRUISER



SPEED CRUISER



ADVANCER

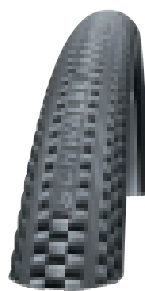

RETURNER



LAND CRUISER



SILENTO II



CITY JET



CRUISER II

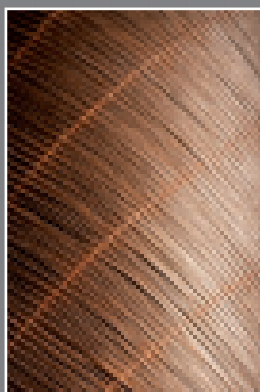

50 EPI

50 EPI

Все шины Schwalbe теперь имеют плотность каркаса не менее 50 EPI. Традиционно используемые другими производителями каркасы плотностью 20, 22 и 24 EPI больше не используются Schwalbe. Каркас плотностью в 50 EPI значительно более жесткий и более устойчивый к проколам. Шинам с таким каркасом требуется меньше резинового покрытия, что уменьшает вес шин.

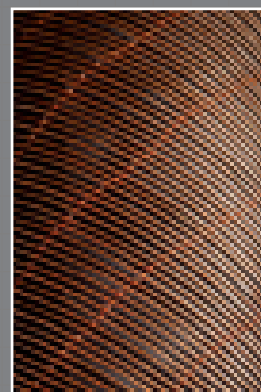

24 EPI

ACTIVE LINE

ENERGIZER

HS 403, Active Line, Шина с проволочным каркасом, Kevlar®Guard, Energizer Compound

	ETRTO	Size			Art.-No.
NEW 26"	47-559	26 x 1.75	Reflex	690 g	11131403
28"	37-622	28 x 1.40, 700 x 35C	Reflex	620 g	11149403
NEW 40-622	28 x 1.50, 700 x 38C	Reflex	650 g	11150280	

NEW KID PLUS

HS 413, Active Line, Шина с проволочным каркасом, Puncture Guard

12"	47-203	12 x 1.75	Black	350 g	11102413
-----	--------	-----------	-------	-------	----------

RETURNER HS 361, Active Line, Шина с проволочным каркасом

26"	57-559	26 x 2.125	Black	890 g	11133895
			Whitewall	890 g	11133865

LAND CRUISER HS 307, Active Line, Шина с проволочным каркасом

24"	47-507	24 x 1.75	Black	690 g	11125999
			Reflex	690 g	11125899
			50-507	24 x 1.90/2.00	Black
			Reflex	790 g	11126866
26"	47-559	26 x 1.75	Black	760 g	11131999
			Reflex	760 g	11131899
			50-559	26 x 1.90/2.00	Black
			Reflex	900 g	11132899
28"	37-622	28 x 1 3/8, 700 x 35C	Black	615 g	11149066
			Reflex	615 g	11149866
			Gumwall	615 g	11149074
	42-622	28 x 1.60, 700 x 40C	Black	695 g	11150066
			Reflex	695 g	11150866
	47-622	28 x 1.75	Black	860 g	11151066
		Reflex	860 g	11151966	

SILENTO II HS 328A, Active Line, Шина с проволочным каркасом

20"	47-406	20 x 1.75	Reflex	550 g	11116915
24"	47-507	24 x 1.75	Black	690 g	11125315
			Reflex	690 g	11125915
26"	47-559	26 x 1.75	Black	680 g	11131015
			Reflex	680 g	11131915
			50-559	26 x 1.90	Black
			Reflex	800 g	11132910
28"	37-622	28 x 1 3/8, 700 x 35C	Black	610 g	11149015
			Reflex	610 g	11149915
			40-622	28 x 1.50, 700 x 38C	Reflex
47-622	28 x 1.75	Reflex	750 g	11151915	

CITY JET HS 257, Active Line, Шина с проволочным каркасом

12"	54-203	12 x 1.95	Black	360 g	11103257
16"	54-305	16 x 1.95	Black	560 g	10107082
28"	40-559	26 x 1.50	Black-Skin	600 g	11130257
			Skin	600 g	11128082

CRUISER II HS 285, Active Line, Шина с проволочным каркасом

12"	47-203	12 1/2 x 1.90	Black	290 g	11102087
16"	47-305	16 x 1.90	Black	445 g	11106087
26"	47-355	18 x 1.90	Black	500 g	11110087
47-406	20 x 1.90	Black	580 g	11116087	

HS 110 Active Line, Шина с проволочным каркасом

	ETRTO	Size			Art.-No.
20"	37-438	20 x 1 3/8	Reflex	410 g	10119007
22"	37-489	22 x 1 3/8	Whitewall	460 g	11122060
			Grey	460 g	10276620
			37-501	22 x 1 3/8 B.S.	Grey

HS 113 Active Line, Шина с проволочным каркасом

27"	40-609	27 x 1 1/2	Black	575 g	11142000
-----	--------	------------	-------	-------	----------

HS 116 Active Line, Шина с проволочным каркасом

18"	37-390	18 x 1 3/8, 450 x 35A	Gumwall	370 g	11110571
-----	--------	-----------------------	---------	-------	----------

HS 127 Active Line, Шина с проволочным каркасом

24"	37-540	24 x 1 3/8	Grey	495 g	10281620
-----	--------	------------	------	-------	----------

HS 140 Active Line, Шина с проволочным каркасом

12"	47-203	12 1/2 x 1.75	White line	285 g	11102050
14"	37-288	14 x 1 3/8, 350 x 35A	White line	365 g	11104050

HS 158 Active Line, Шина с проволочным каркасом

12"	62-203	12 1/2 x 2 1/4	Grey	650 g	10213622
-----	--------	----------------	------	-------	----------

HS 159 Active Line, Шина с проволочным каркасом

18"	47-355	18 x 1.75	White line	450 g	11110053
20"	54-428	20 x 2.00	Black	610 g	11119100
26"	37-584	26 x 1 3/8, 650 STD	Black	580 g	11136103
			Gumwall	580 g	11136073
			Whitewall	580 g	11136063
			44-584	26 x 1 5/8, 650 1/2 B	Gumwall
27"	28/32-630	27 x 1 1/4	Gumwall	550 g	11157073
			Whitewall	550 g	11157063

HS 166 Active Line, Шина с проволочным каркасом

22"	37-490	22 x 1 3/8, 500 x 35A	Gumwall	450 g	11123070
-----	--------	-----------------------	---------	-------	----------

HS 180 Active Line, Шина с проволочным каркасом

26"	28/32-590	26 x 1 1/8, 1 1/4, 650 x 28/32A	Gumwall	500 g	11139170
28"	25-622	700 x 25C	Gumwall	440 g	11146079

HS 187 Active Line, Шина с проволочным каркасом

22"	25-501	22 x 1.00 B.S.	Grey	330 g	10277637
-----	--------	----------------	------	-------	----------

HS 228 Active Line, Шина с проволочным каркасом

22"	25-489	22 x 1.00	Grey	270 g	10275671
24"	37-540	24 x 1 3/8	Grey	445 g	10282691

HS 312 Active Line, Шина с проволочным каркасом (Alter Roadcruiser)

26"	47-559	26 x 1.75	Black	730 g	11131002
-----	--------	-----------	-------	-------	----------

HS 315 Active Line, Шина с проволочным каркасом

26"	54-584	26 x 1 1/2 x 2	Black	845 g	11138015
-----	--------	----------------	-------	-------	----------



Разработана для Е-байков. Надежная шина с защитой KevlarGuard, боковыми стенками LiteSkin и компаундом Energizer. Вес и сопротивление качения достаточно низкие, что продлевает жизнь батареи.

NEW

Energizer прошел тест ECE75 и сейчас имеет сертификат для установки на более быстрые байки – скорость до 50 км\час

Speed/Load Index

37-622: **22B** (50 km/h, 85 kg)

47-559, 40-622: **26B** (50 km/h, 95 kg)



ENERGIZER

Для багги. С усиленной защитой от проколов. Слой защиты Puncture Guard основан на защитном слое Smart Guard для шины Marathon Plus, который был несколько уменьшен. Он не такой эластичный и не такой толстый (а именно: 3 мм). Специальный компаунд Black'n Roll не оставляет следов на полу.

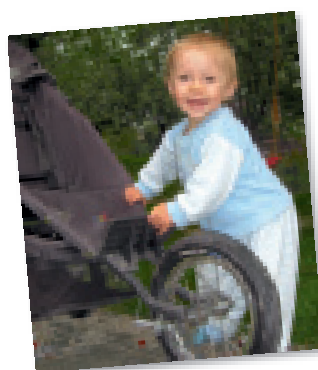

KID PLUS

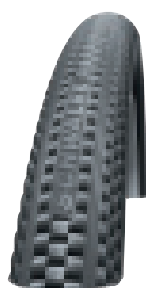

RETURNER



LAND CRUISER



SILENTO II



CITY JET



CRUISER II



HS 110



HS 113



HS 116



HS 127



HS 140



HS 158



HS 159



HS 166



HS 180



HS 187



HS 228



HS 312



HS 315

WHEELCHAIR

NEW AIRBORNE HS 408, Evolution Line, Фолдинговая шина

	ETRTO	Size	!	⊗	●	Bar	🏠	EPI	Art.-No.
26"	30-559	26 x 1.20	HD-Ceramic	Black'n Roll	Black	4,0-6,5	470 g	67	10631408

MARATHON PLUS HS 348, Evolution Line, Шина с проволочным каркасом

22"	25-489	22 x 1.00	SmartGuard®	Black'n Roll	Reflex	6,0-10,0	470 g	67	10275448
24"	25-540	24 x 1.00	SmartGuard®	Black'n Roll	Black	6,0-10,0	500 g	67	10282248
			SmartGuard®	Black'n Roll	Reflex	6,0-10,0	500 g	67	10282448
26"	25-559	26 x 1.00	SmartGuard®	Black'n Roll	Black	6,0-10,0	520 g	67	10231248
			SmartGuard®	Black'n Roll	Black	6,0-10,0	570 g	67	10284248

Performance Line, Шина с проволочным каркасом

24"	25-540	24 x 1.00	SmartGuard®	GRC	Grey	6,0-10,0	500 g	67	10282548
	37-540	24 x 1 3/8	SmartGuard®	GRC	Grey	3,5-6,0	780 g	67	10281348
26"	25-559	26 x 1.00	SmartGuard®	GRC	Grey	6,0-10,0	520 g	67	10231348
	25-590	26 x 1.00	SmartGuard®	GRC	Grey	6,0-10,0	570 g	67	10284348

RIGHTRUN HS 387, Active Line, Шина с проволочным каркасом

22"	25-489	22 x 1.00	Puncture Protection	Black'n Roll	Grey	6,0-10,0	335 g	50	10275387		
			LiteSkin	Black'n Roll	Grey	6,0-10,0	240 g	67	10275386		
			LiteSkin	Black'n Roll	Blue	6,0-10,0	240 g	67	10275388		
			LiteSkin	Black'n Roll	Red	6,0-10,0	240 g	67	10275389		
24"	25-501	22 x 1.00 B.S	Puncture Protection	Black'n Roll	Grey	6,0-10,0	345 g	50	10277387		
			25-540	24 x 1.00	Puncture Protection	Black'n Roll	Grey	6,0-10,0	370 g	50	10282387
					Puncture Protection	Black'n Roll	Blue	6,0-10,0	370 g	50	10282388
					Puncture Protection	Black'n Roll	Red	6,0-10,0	370 g	50	10282389
					Puncture Protection	Black'n Roll	Yellow	6,0-10,0	370 g	50	10282390
					LiteSkin	Black'n Roll	Grey	6,0-10,0	280 g	67	10282386
26"	23-559	26 x 1.00	Puncture Protection	Black'n Roll	Grey	6,0-10,0	370 g	50	10283387		
			25-590	26 x 1.00	LiteSkin	Black'n Roll	Grey	6,0-10,0	290 g	67	10285387

DOWNTOWN HS 342, Performance Line, Шина с проволочным каркасом

24"	25-540	24 x 1.00	Puncture Protection	GRC	Grey	6,0-10,0	400 g	67	10282645
	37-540	24 x 1 3/8	Puncture Protection	GRC	Grey	3,5-5,0	535 g	50	10281642

SPEEDRUN HS 390, Performance Line, Фолдинговая шина

24"	23-540	24 x 7/8	RaceGuard®	Black'n Roll	Silver	6,0-10,0	180 g	67	10630005
26"	23-559	26 x 7/8	RaceGuard®	Black'n Roll	Silver	6,0-10,0	190 g	67	10630010

SPEEDAIR HS 343, Performance Line, Шина с проволочным каркасом

24"	20-540	24 x 3/4		Silica	White	6,0-10,0	290 g	67	10281353
26"	20-559	26 x 3/4		Silica	White	6,0-10,0	305 g	67	10231353
				Silica	White	6,0-10,0	320 g	67	10285353
28"	23-622	700 x 23C		Silica	White	6,0-10,0	340 g	67	10290353

Schwalbe является единственным производителем шин, который специально разрабатывает пневматические шины для инвалидных колясок. Наши решения:

2Grip

Удобные для рук шины. Боковые стенки совершенно гладкие, шины не травмируют руки. Защищено патентом и является стандартной характеристикой всех шин Schwalbe для инвалидных колясок.

Black'n Roll

Инвалидные коляски с черными шинами? Schwalbe сделало это возможным. Мы разработали специальный Black'n Roll компаунд, который не оставляет следов на полу. К тому же он более жесткий и более долговечный.

Flat-less

Слой защиты SmartGuard позволяет соединить комфорт и легкость качения пневматической шины с непрокальваемостью полеуретановых шин.

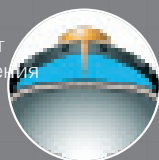

Reflex

Шины для инвалидных колясок со светоотражающей полосой. Это делает использование инвалидных колясок в темное время суток значительно более безопасным.

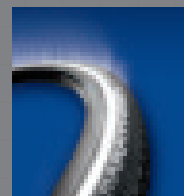



Aaron Fotheringham



Новая легкая шина для инвалидных колясок. Знаете 17-ти летнего Aaron Fotheringham из Лас Вегаса? Он первым сделал Back-flip на инвалидной коляске. Это нас так восхитило, что мы сделали шину для него.

При ширине в 30 мм Airborne шире и более комфортна, чем обычная шина. Дополнительный комфорт не только полезен при приземлении после Back-flip. Сниженные вес и сопротивление качения дают дополнительное преимущество при прыжках и во время обычного передвижения. Несмотря на свое спортивное «происхождение», эта шина весьма подходит и для повседневного использования. Мы – первый производитель, который применил защиту HD Ceramic Guard для инвалидных колясок. Взлетайте!



AIRBORNE

Проколы уходят в прошлое. Наши непрокалываемые шины сочетают комфорт и легкость качения пневматической шины с непрокалываемостью полеуретановых шин. Версия шины с черным компаундом служит значительно дольше, чем обычная серая шина. Этот уникальный компаунд не оставляет следов на полу. Все версии шины имеют совершенно гладкие и удобные для рук боковые поверхности 2Grip.

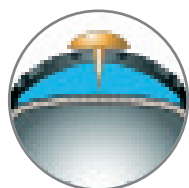

MARATHON PLUS

Наша начальная, но достаточно «упакованная» шина.

Эффективный слой защиты Puncture Protection, удобные для рук 2Grip боковые стенки, привлекательный двух-цветный компаунд. Центральная часть протектора из неоставляющего следов стойкого Black'n Roll компаунда завершает «образ» этой шины.



Вседорожная шина с хорошим сцеплением и комфортом. Слой защиты от проколов и удобные для рук 2Grip боковые стенки.



RIGHTRUN

Первая в мире фолдинговая шина для инвалидных колясок.

Чрезвычайно легкая - всего 180 грамм. Слой защиты RaceGuard. Подходит как для каждодневного использования, так и для спортивного применения. Удобно складывается в маленькую сумку, что удобно при хранении и в случае непредвиденного использования.



DOWNTOWN

Для спортивного использования в помещениях. Легко катит. Центральная часть протектора несимметрична, что необходимо для спортивных колясок, используемых в помещениях.

NEW

В стильном белом цвете.



SPEEDRUN

SPEEDAIR

TUBES

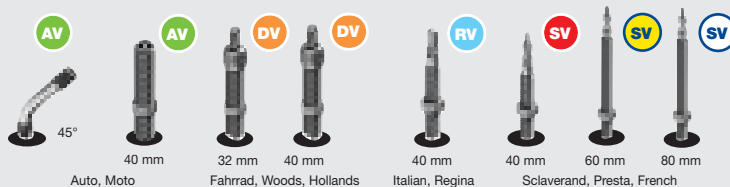

No.	ETRTO	Size	!	g	Valves					
12"	1	47-203	12 1/2 x 1.75		80 g	AV 1 45°	AV 1	DV 1	RV 1	SV 1
		54-203	12 x 2.10			10405320	10405310	10405311	10405312	10405313
		62-203	12 1/2 x 2 1/4							
14"	2A	47-254	14 x 1.75		80 g	AV 2A				
		50-254	14 x 2.00			10407510				
		54-254	14 x 2.10							
		57-254	14 x 2.25							
		60-254	14 x 2.35							
	2	37-288	14 x 1 1/8	350 x 35A	85 g	AV 2	DV 2	RV 2	SV 2	
44-288		14 x 1 1/8	350 x 42A	10407310		10407311	10407312	10407313		
32-298		14 x 1 1/4	350 x 32A							
37-298		14 x 1 1/8								
40-305		16 x 1.50								
16"	3	47-305	16 x 1.75		115 g	AV 3	DV 3	RV 3	SV 3	
		50-305	16 x 2.00			10409310	10409311	10409312	10409313	
		54-305	16 x 2.10							
		57-305	16 x 2.125							
		62-305	16 x 2.50							
	4	37-340	16 x 1 1/8	400 x 35A	85 g	AV 4	DV 4	SV 4		
		28-349	16 x 1 1/8			10410310	10410311	10410313		
		37-349	16 x 1 1/8							
		28-355	18 x 1 1/8							
		35-355	18 x 1.35							
18"	5	40-355	18 x 1.50	450 x 35A	95 g	AV 5	DV 5	SV 5		
		47-355	18 x 1.75			10412310	10412311	10412313		
		32-369	17 x 1 1/4							
		37-390	18 x 1 1/8							
		37-400	18 x 1 1/8							
	5A	47-355	18 x 1.75		95 g			SV 5A		
		50-355	18 x 2.00					10412513		
		54-355	18 x 2.10							
		57-355	18 x 2.25							
		60-355	18 x 2.35							
20"	6	28-406	20 x 1 1/8		95 g	AV 6		SV 6		
		32-406	20 x 1 1/4			10413310		10413313		
		35-406	20 x 1.35							
		37-406	20 x 1 1/8							
		40-406	20 x 1.50							
	7	40-406	20 x 1.50	500 x 28A	145 g	AV 7	DV 7	RV 7	SV 7	
		47-406	20 x 1.75			10415310	10415611	10415312	10415313	
		50-406	20 x 2.00							
		54-406	20 x 2.10							
		57-406	20 x 2.125							
		60-406	20 x 2.35							
		62-406	20 x 2.50							
		54-428	20 x 2.00							
	7A	37-438	20 x 1 3/8	500 x 35A	105 g	AV 7A	DV 7A	SV 7A		
		28-440				10416310	10416311	10416313		
37-440										
28-451		20 x 1 1/8								
37-451		20 x 1 1/8								
7B	25-451	20 x 1.00		85 g	AV 7B					
					10516290					
22"	8	44-484	22 x 1 1/2	550 x 28A	120 g	AV 8	DV 8	RV 8	SV 8	
		37-489	22 x 1 1/8 NL			10417310	10417311	10417312	10417313	
		28-490								
		37-490	22 x 1 1/8			550 x 35A				
		37-501	22 x 1 1/8							
	8A	25-489	22 x 1.00		80 g	AV 8A		SV 8A		
		28-489	22 x 1 1/8	10517240			10517213			
		25-501	22 x 1.00 B.S.							
		28-501	22 x 1 1/8 B.S.							

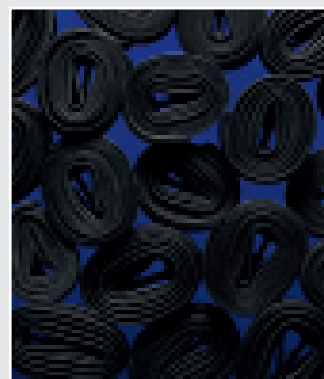
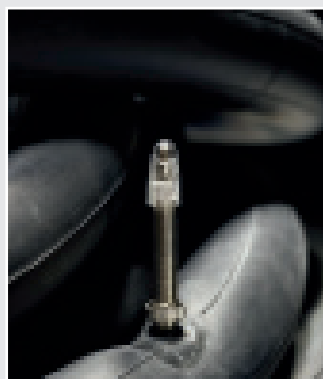
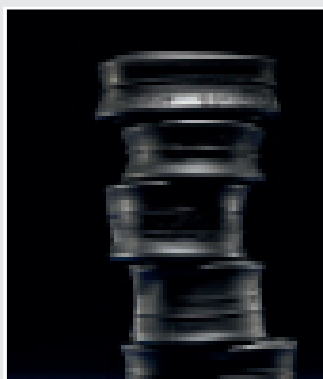
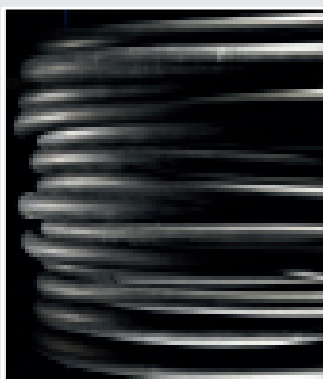

КАМЕРЫ

Камера – это не просто камера

Непропускаемость воздуха. Камеры Schwalbe удерживают воздух значительно дольше. Качество и чистота материала напрямую влияет на качество камеры. Каждая камера Schwalbe накачивается индивидуально и помещается в прессформу. Это гарантирует стабильность толщины стенок и удержание воздуха.

Надежность. Постоянный контроль качества гарантирует безопасность в использовании. Каждая камера накачивается на заводе и в течение 24 часов проверяется на пропускаемость воздуха.

Групповой размер. Высокая эластичность и качество материала наших камер делают их способными «покрыть» много размеров покрышек. Например, камера №17 пригодна в диапазоне покрышек от 28 мм до 47 мм. Только очень качественная и надежная камера может «удовлетворить» такой диапазон размеров.

VSF..all-ride
[ZERTIFIZIERT]

www.vsf-guetesiegel.de

Камеры Schwalbe являются единственными камерами в мире, которые имеют сертификат "VSF-All ride,„ VSF – это федерация профессиональных дилеров велорынка, которые работают только с качественными товарами.



Сохраняйте давление воздуха дольше!

В 2007 году были проведены тесты на проверку сохранения давления воздуха: фиксировалось давление воздуха в камерах различных брендов после 30 дней. Результат следующий: по сравнению с камерами Schwalbe, другие камеры имели давление почти в два раза меньше. Возможные причины: меньшее содержание бутила или его более низкое качество. Schwalbe не снижает своих стандартов применительно к используемым материалам, несмотря на рост цен на бутыл.

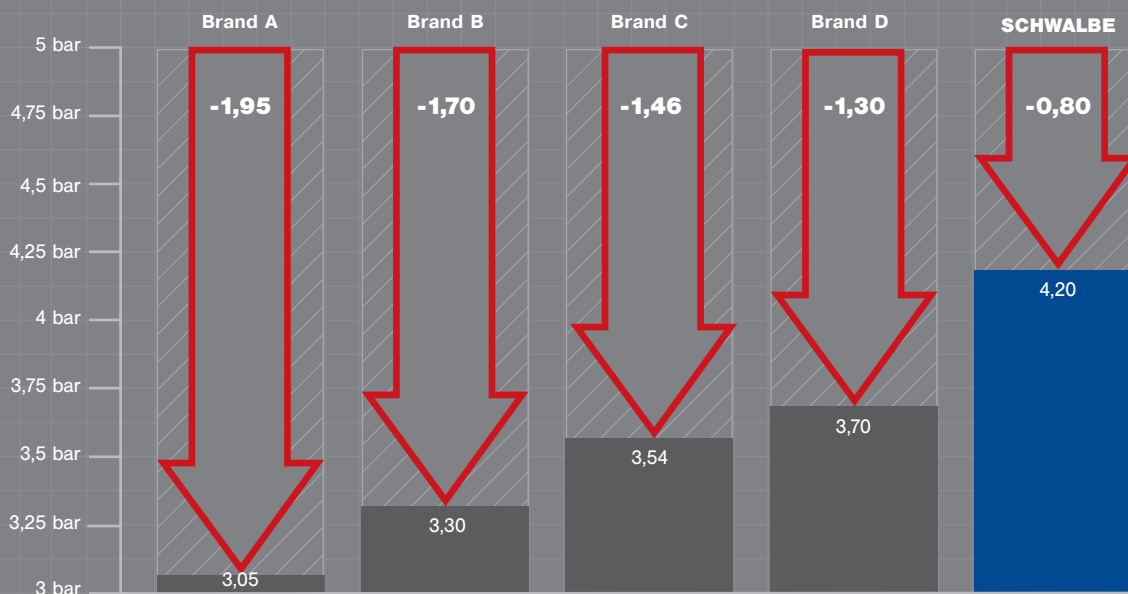

Все камеры тестировались на одном и том же ободу при том же размере покрышки. Размер покрышки 28,х1.75 (47–622). Стартовое давление 5 bar, измерение давление после 30 дней.

TUBES

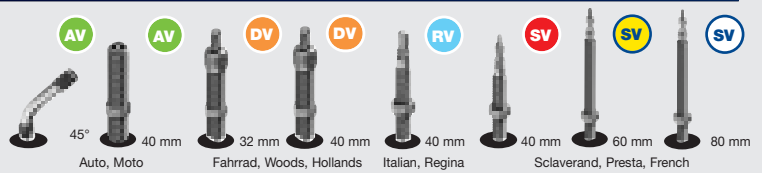

No.	ETRTO	Size	!	⚡	No.	Valves						
24"	9	47-507	24 x 1.75		130 g							
		28-540	24 x 1 1/8									
		37-540	24 x 1 1/8			AV 9	DV 9	RV 9	SV 9			
		28-541	24 x 1 1/8	600 x 28A		10419310	10419311	10419312	10419313			
37-541	24 x 1 1/8	600 x 37A										
9A	20-540	24 x 3/4		95 g								
		24 x 1.00										
		24 x 1 1/8			AV 9A			SV 9A				
		600 x 25A			10519240		10519213					
28-541	600 x 28A											
9C	18-520	24 x 3/4		90 g								
		24 x 1 1/8										
		24 x 1 1/8										
		24 x 7/8					SV 9C					
		24 x 7/8					10418343					
		24 x 1.00										
28-520	24 x 1.10											
10	40-507	24 x 1.50		165 g								
		24 x 1.75										
		24 x 2.00			AV 10		DV 10	RV 10	SV 10			
		24 x 2.10			10421310		10421611	10421312	10421313			
		24 x 2.25										
		24 x 2.50										
		25 x 2.25										
26"	11A	20-559	26 x 3/4		140 g							
		25-559	26 x 1.00			AV 11A			SV 11A			
		20-571	650 x 20C			10522240			10522213			
		23-571	650 x 23C									
12	47-559	26 x 1.75		140 g								
		26 x 1 1/4	650 x 45C									
		26 x 1 1/2 x 1 3/8	650 x 35B			AV 12		DV 12	RV 12	SV 12		
		26 x 1 1/2 x 1 5/8	650 x 42B			10423340		10423611	10423342	10423343		
		26 x 1 1/4	650 x 32A				WP					
		26 x 1 1/8	650 x 35A				10923311					
		26 x 1 1/8	650 x 42A									
		26 x 1 1/4										
12A	25-559	26 x 1.00		120 g								
		26 x 1.10										
		26 x 1 1/4			AV 12A		RV 12A	SV 12A				
		26 x 1.35			10432340		10432342	10432343				
		26 x 1.40										
		26 x 1.50										
12B	20-590	26 x 3/4	650 x 20A	90 g								
		26 x 1.00	650 x 25A			AV 12B		SV 12B				
					10523290		10523213					
13	40-559	26 x 1.50		190 g								
		26 x 1.75										
		26 x 2.00			AV 13		DV 13	RV 13	SV 13	SV extralight 13		
		26 x 2.10			10425340		10425311	10425342	10425343	10425363		
		26 x 2.25			WP		WP		WP			
		26 x 2.35			10925440		10925311		10925443			
		26 x 2.35										
		26 x 2.50										
28"	15	18-622	28 x 3/4	700 x 18C	105 g							
		20-622	28 x 1 1/8	700 x 20C								
		22-622	28 x 1 1/8	700 x 22C								
		23-622	28 x 1 1/8	700 x 23C								
		25-622	28 x 1.00	700 x 25C			AV 15		DV 15	RV 15	SV 15	SV extralight 15
		28-622	28 x 1.10	700 x 28C			10427340		10427611	10427342	10427343	10427363
		22-630	27 x 7/8									
		25-630	27 x 1.00					WP		WP	WP	
								10927611		10927443	10927063	
16	28-622	28 x 1 1/8 x 1 1/8	700 x 28C	115 g								
		28 x 1.20	700 x 30C									
		28 x 1 1/8 x 1 1/4	700 x 32C									
		28-630	27 x 1 1/4, Fifty									
		32-630	27 x 1 1/4									
17	40-609	27 x 1 1/2		150 g								
		28 x 1 1/8 x 1 1/8	700 x 28C									
		28 x 1.20	700 x 30C									
		28 x 1 1/8 x 1 1/4	700 x 32C			AV 17		DV 17	RV 17	SV 17	SV extralight 17	
		28 x 1 1/8 x 1 5/8	700 x 35C			10429340		10429311	10429342	10429343	10429363	
		28 x 1.50	700 x 38C									
		28 x 1.60	700 x 40C									
		28 x 1.75	700 x 45C									
		27 x 1 1/4				WP		WP		WP		
		28 x 1 1/2	700 x 38B			10929440		10929311		10929443		
19	54-584	26 x 1 1/2 x 2		220 g								
		28 x 1.50	700 x 38C									
		28 x 1.60	700 x 40C			AV 19		DV 19	SV 19			
		28 x 1.75	700 x 45C			10430340		10430311	10430343			
		28 x 2.00										
		28 x 2.35										
28 x 1 1/2	700 x 38B				WP							
					10930311							

Упаковка для мастерской (50 скапанных камер в коробке)

XXLIGHT

26"	14A	40-559	26 x 1.50	95 g					
		47-559	26 x 1.75						
		50-559	26 x 2.00			AV 14A			SV 14A
		54-559	26 x 2.10			10424740		10424743	

EXTRALIGHT

Действительно надежные камеры.

Камеры с уменьшенным весом доказали свое качество в течение многих лет.

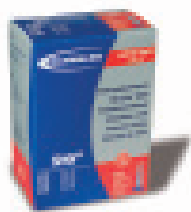

XXLIGHT

Когда важен каждый грамм.



DOWNHILL

Чрезвычайно долговечные камеры для преимущественно даунхильного использования. Большая толщина основы вентиля для предотвращения отрыва вентиля.



EXTRALIGHT

	No.	ETRTO	Size	!	🏠	Valves			
20"	6A	28-406	20 x 1 1/8		65 g				
		32-406	20 x 1 1/4			SV 6A			
		35-406	20 x 1.35			10414393			
		37-406	20 x 1 3/8						
		40-406	20 x 1.50						
	7C	40-406	20 x 1.50			95 g			
		47-406	20 x 1.75			AV 7C	SV 7C		
		50-406	20 x 2.00			10415710	10415713		
		54-406	20 x 2.10						
		57-406	20 x 2.125						
	24"	9B	20-540	24 x 3/4		65 g			
			25-540	24 x 1.00			SV 9B		
			28-540	24 x 1 1/4			10519293		
			25-541	600 x 25A					
28-541			600 x 28A						
26"	11	20-559	26 x 3/4		60 g				
		25-559	26 x 1.00			AV 11	SV 11	SV extralong 11	
		20-571	26 x 3/4	650 x 20C			10422310	10422313	10422363
		23-571	26 x 7/8	650 x 23C					
	14	40-559	26 x 1.50			130 g			
		47-559	26 x 1.75				AV 14	SV 14	SV extralong 14
		50-559	26 x 2.00				10424340	10424343	10424363
		54-559	26 x 2.10						
		57-559	26 x 2.25						
	13F FREERIDE	54-559	26 x 2.10			185 g			
		57-559	26 x 2.25				AV 13F	SV 13F	
		60-559	26 x 2.35				10425790	10425793	
		62-559	26 x 2.50						
65-559		26 x 2.60							
28"	18	28-622	28 x 1 3/8 x 1 1/8	700 x 28C	105 g				
		30-622	28 x 1.20	700 x 30C					
		32-622	28 x 1 1/8 x 1 1/4	700 x 32C					
		37-622	28 x 1 3/8 x 1 1/8	700 x 35C					
		40-622	28 x 1.50	700 x 38C					
		42-622	28 x 1.60	700 x 40C					
		44-622	28 x 1.625	700 x 42C					
	19A	40-622	28 x 1.50	700 x 38C	140 g				
		42-622	28 x 1.60	700 x 40C					
		47-622	28 x 1.75	700 x 45C					
		50-622	28 x 2.00						
	20	18-622	28 x 3/4	700 x 18C	65 g				
		20-622	28 x 3/4	700 x 20C					
		22-622	28 x 7/8	700 x 22C					
		23-622	28 x 7/8	700 x 23C					
		25-622	28 x 1.00	700 x 25C					
		22-630	27 x 7/8						
25-630	27 x 1.00								

DOWNHILL

20"	7D	54-406	20 x 2.10		200 g	
		57-406	20 x 2.25			
		60-406	20 x 2.35			
		62-406	20 x 2.50			
		65-406	20 x 2.60			
		70-406	20 x 2.75			
		75-406	20 x 3.00			
24"	10D	54-507	24 x 2.10		260 g	
		57-507	24 x 2.25			
		60-507	24 x 2.35			
		62-507	24 x 2.50			
		65-507	24 x 2.60			
		70-507	24 x 2.75			
		75-507	24 x 3.00			
26"	13D	54-559	26 x 2.10		290 g	
		57-559	26 x 2.25			
		60-559	26 x 2.35			
		62-559	26 x 2.50			
		65-559	26 x 2.60			
		70-559	26 x 2.75			
		75-559	26 x 3.00			

DOC BLUE

Жидкая заплатка. Работает быстро и надежно. Doc Blue заделывает дырки в камерах, трубках и бескамерных покрышках. Используется для ремонта или превентивно. Подобного рода жидкости используются уже давно, но все существующие продукты не соответствовали нашим стандартам. Doc Blue соединяет несколько различных характеристик и поэтому значительно более эффективна. Наконец, эта жидкость отлично подходит для ремонта бескамерных покрышек и трубок.

Дозировка: 50 мл на покрышку. Для гоночных покрышек достаточно 25 мл. Если используется превентивно, то гарантирует защиту до 3-х месяцев. После использования не оставляет никаких пленок. Баллончик может заправляться.

100 ml Bottle, Art-Nr. 3705

! Не защищает от порезов камеры. Используется только для камер со сменными сердечниками.



EASY FIT

Монтажная жидкость для шин. Губочный аппликатор позволяет легко нанести жидкость на «бороду» шины. Пальцы не пачкаются. При накачке «борода» шины садится на нужное место на ободу. Жидкость испаряется полностью через 10 минут.

Sponge applicator, 50 ml, Art-Nr. 3700

Refill, 1000 ml, Art-Nr. 3701



AIRMAX PRO

Цифровой манометр. Измеряет давление очень точно в пределах до 11 bar. Подходит для вентелей Auto и Presto.

Art-Nr. 6010

Подсказка: Измеряйте давление по крайней мере раз в месяц. Тестирование давления пальцами совершенно неприемлемо. Недостаточное давление – причина существенно увеличивающегося сопротивления качения и преждевременного износа шин.



TIRE LEVERS

Смена шины стала легче! Специальная форма монтажек гарантирует отсутствие задиrow камеры при монтаже. При снятии камеры монтажка может быть закреплена на спице, оставляя руки свободными для второй монтажки. Высококачественный пластик практически невозможно сломать. Монтажки складываются вместе для более удобного хранения.

3 piece set, Art-Nr. 1388

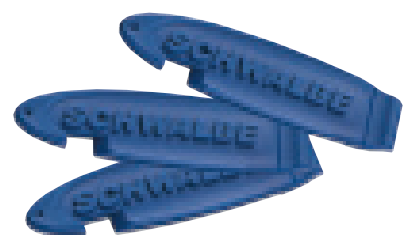

Ободная лента высоко давления

Третий важный фактор, помимо камеры и покрышки, для защиты от проколов. Ободная лента эффективно защищает камеру от механических повреждений, например, от головок спиц, металлических заусенцев вокруг дырок для спиц.

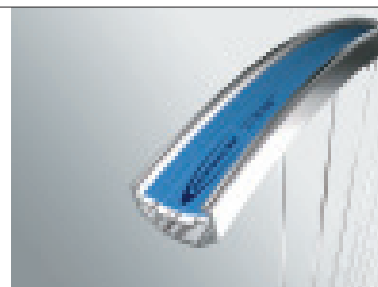

	ETRTO	Max bar/psi	Art.-No.
16"	22-305	7/100	870060
18"	18-355	10/145	870061
20"	22-406	7/100	870062
24"	20-507	7/100	870080
	22-507	7/100	870082
	32-507	7/100	870084
	16-540	10/145	870086
26"	14-559	7/100	870094
	20-559	7/100	870100
	22-559	7/100	870102

	ETRTO	Max bar/psi	Art.-No.
26"	25-559	7/100	870105
	32-559	7/100	870106
	16-571	10/145	870090
28"	18-559/571	10/145	870200
	14-622	7/100	870310
	16-622	10/145	870300
	18-622	10/145	870330
	20-622	7/100	870350
	22-622	7/100	870352
	25-622	7/100	870355

Упаковка на 2 ленты

26"	14-559	7/100	874094
	20-559	7/100	874100
	22-559	7/100	874102
28"	14-622	7/100	874310

28"	16-622	10/145	874300
	18-622	10/145	874330
	20-622	7/100	874350
	22-622	7/100	874352
	25-622	7/100	874355



Матерчатая ободная лента высокого давления

Сделана из высококачественного полиэстера. Легкая и хорошо держит давление. Специальный липкий слой предотвращает проскальзывание ленты при больших нагрузках и высокой температуре. Каждый рулончик ленты уже имеет отверстие для вентиля. Длина 2 м, которой хватит для любого размера колеса. Упаковка: 2 рулончика в коробке.

	SIZE	Max bar/psi	Art.-Nr.
NEW	25 m x 15 mm	10/145	880018
NEW	25 m x 18 mm	10/145	880017
	2 m x 15 mm	10/145	880016
	2 m x 18 mm	10/145	880015

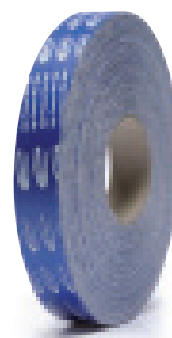

Пара. С отверстием для вентиля.

рулон 25 м для мастерской

Матерчатая ободная лента рулон 50 м

Практичная вещь для мастерской.

Проверенная временем ободная лента из полиэстера.

SIZE	Max bar/psi	Art.-Nr.
19 mm	10/145	880001
15 mm	10/145	880002

Примечание: для гоночных ободов (13C, 14C) используйте только ленту шириной 18 или 19 мм!



Система защиты от проколов

С момента появления первых шин Marathon в начале 80-х годов мы постоянно работаем над улучшением сопротивляемости наших шин к проколам. В настоящее время почти все шины Schwalbe имеют слой защиты от проколов кроме специальных облегченных и спортивных шин. Вот обзор систем защиты, которые мы предлагаем в настоящее время:

EVOLUTION LINE

High Density. High Density Guard – это уникальная технология создания защитных слоев, которая применяется только Schwalbe. Эта технология является совместной разработкой с компанией из США Warwick Mills, которая является производителем высокоплотного волокна, защищенного 14 патентами в области плетения волокон. Никакой другой слой защиты от проколов, используемой в велоиндустрии, не имеет такую высокую плотность, что делает шину одновременно легкой и с очень высоким уровнем защиты от проколов.

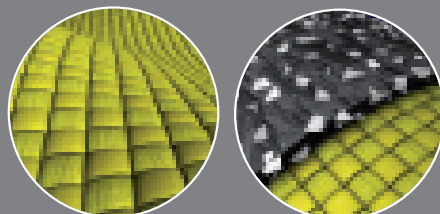

Ceramic. Керамическое покрытие. Маленькие кусочки стекла, уже «впившиеся» в шину постепенно проникают все глубже при движении. Теперь они останавливаются этими очень твердыми керамическими частицами, о которые острые грани частиц стекла затупляются, теряя свою разрушительную силу.

PERFORMANCE LINE

SmartGuard®

Наиболее эффективный слой защиты от проколов. Непрокалываемый. 5-ти мм слой специальной резины из Индии обеспечивает длительную защиту. SmartGuard имеет существенное преимущество, что особенно важно, когда посторонний объект уже закрепился в протекторе и проникает все глубже при дальнейшем вращении колеса. Даже кнопки не проникают через этот толстый слой защиты.

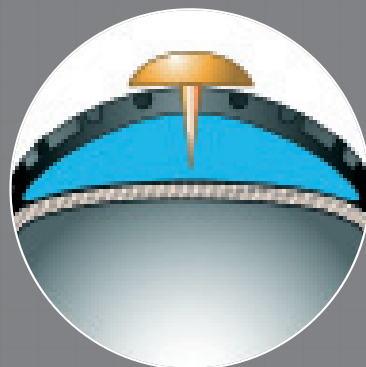

Kevlar®Guard

Мы улучшили наш хорошо известный слой защиты Kevlar belt. Слой защиты стал более мощный и более безопасный. В тоже время он стал более гибким. Уровень защиты лучше, а сопротивление качения меньше.



RaceGuard®

Этот слой защиты был разработан специально для гоночных шин. Смесь специальной резины из Индии и нескольких слоев нейлона обеспечивают эффективную защиту от проникающих проколов. Вес увеличивается совсем незначительно, также как и сопротивление качения.

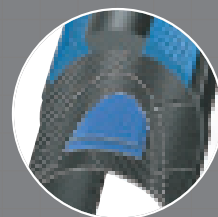

ACTIVE LINE

Puncture Protection

Стандартные шины имеют эффективный слой защиты, сделанный из натуральной резины. Новый каркас плотностью 50 EPI также способствует защите от проколов.

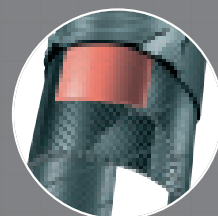

Обозначения

- ETRTO**
Размер по ETRTO
- Size**
Другие размеры
- !**
Версия
- ⊗**
Компаунд
- Цвет
- Bar**
Давление в Bar
Давление в psi
- 🏋️**
Приблизительный вес
(погрешность +/- 8%)
- EPI**
EPI (Плотность каркаса)
- Load**
Максимальная нагрузка (при максимальной давлении)

Colorway Цвет

Аббревиатура Протектор Боковина

Beige-Skin	Черный	Beige-Skin
Billboard	Черный	Черный с белыми буквами
Black	Черный	Черный
Black-Skin	Черный	Черный «Кожаный»
Blue	Голубой	Черный «Кожаный»
Brown-Reflex	Brown	Brown with reflective lines
Creme	Кремовый	Кремовый
Creme-Reflex	Кремовый	Кремовый со световозвращающей полосой
Gumwall	Черный	Бежевый
Grey	Grey	Black (or Black-Skin)
Lever-Reflex	Черный	Светло коричневый со световозвращающей полосой
Orange	Orange	Черный «Кожаный»
Pink	Pink	Черный «Кожаный»
Red	Красный	Черный «Кожаный»
Redwall	Черный	Красный кирпич
Reflex	Черный	Черный со световозвращающей полосой
Silver	Silber	Черный «Кожаный»
White	Белый	Черный «Кожаный»
White line	Черный	Черный с белой линией
Whitewall	Черный	Белый
Yellow	Желтый	Черный «Кожаный»

Термины

- EPI: Ends per Inch (Threads per Inch):** Количество нитей в каркасе на 1 дюйм. Чем выше EPI, тем плотнее каркас и тем выше качество шины.
- ETRTO (European Tire and Rim Technical Organization):** Европейская организация по ободам и шинам. Размер 37–622 означает 37 мм в ширину и 622 мм в диаметре.
- Limited Slip Technology (L.S.T.):** «Борода» шины покрыта специальной смесью резины, уменьшающей риск проскальзывания шины на ободке.
- LiteSkin:** Боковые поверхности шины легкие и тонкие. Преимущества: уменьшение веса и снижение сопротивления качению.
- Reinforced:** Усиленный.
- SnakeSkin:** Легкий гибкий слой на боковинах, препятствующий задирам.
- Tubular:** Трубка.
- Tubeless:** Бескамерная шина для MAVIC-Tubeless System (UST).

КОМПАУНД (МАТЕРИАЛ)

- Allroad:** Компаунд в шине Marathon. Он позволяет получить все, что ожидается от шин Marathon: долговечность, низкое сопротивление качению и великолепное сцепление на мокрых трассах.
- Black'n Roll:** Специальный компаунд черного цвета для шин инвалидных колясок. Не оставляет следов на полу. Значительно более долговечный по сравнению с материалом традиционного серого цвета.
- Dual:** Два различных компонента в компаунде для лучшего «поведения» шины:
- Energizer:** Компаунд с очень малым сопротивлением качению для E-велосипедов
- Goody Grey:** Чрезвычайно долговечный материал для шин инвалидных колясок контроля одновременно на твердых и рыхлых трассах (например, MUDDY MARY).
- GRC:** Компаунд серого цвета для шин инвалидных колясок.
- ORC: Offroad-Racing-Compound:** Специальная смесь для внедорожных шин.
- SBC: SCHWALBE Basic Compound:** Качественный материал для многофункционального использования.
- Silica:** Смесь со специальным наполнителем, который существенно уменьшает сопротивление качению.
- Speedgrip:** Компаунд для спортивных шин с очень низким сопротивлением качению и отличным сцеплением (например, в SUPER MOTO)
- T45:** Специальный компаунд для трубок (Montello).
- Triple Nano:** Тройной Nano компаунд. Три различные смеси в одной шине для самого лучшего «поведения» (в основном в шинах Evolution). Сверхмаленькие частицы улучшают сцепление и снижают сопротивление качению, повышая долговечность шины в центральной части протектора.
- Winter:** Зима: компаунд для шипованных шин

Линейки качества

- 1. EVOLUTION.** для соревнований. При производстве этих шин используются все наши идеалы и самый высокий уровень качества.
- 2. PERFORMANCE.** Отличное качество для интенсивного использования.
- 3. ACTIVE.** Reliable brand quality
Гарантированное качество бренда

Оценка шин

Чтобы дать вам возможность легко выбрать подходящую для вас шину, мы дали оценку каждому из существенных параметров шин, а именно, Скорости, Сцеплению, защите от проколов и Долговечности. Вы сами можете теперь выбрать то, что Вам надо. Сравнивать следует различные шины внутри одной и той же категории. Шины из различных категорий сравнивать нельзя.



SCHWALBE PRODUCT MANAGEMENT

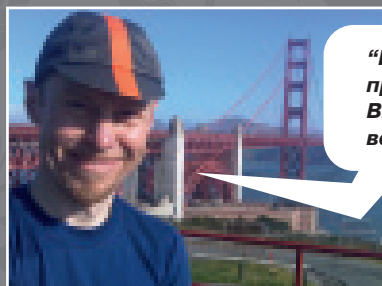

“Каталог прочитан. Вперед, на велосипед!,,

Editor “Catalog,, Редактор каталога

Carsten Zahn, Bike Tourist, Marketing Велотурист, Специалист по маркетингу

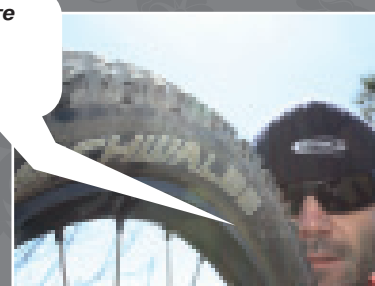

“Эй, подождите минуту. Мне кое-что нужно проверить. ,,

Editor “Tires,,

Markus Hachmeyer, Mountainbiker, R&D

Подбор размеров камер Соответствующий размер камер для каждого размера шин обозначен в последней колонке

■ **RACE** S. 4-9
 ■ **CROSS** S. 10-11
 ■ **MTB** S. 12-21
 ■ **GRAVITY** S. 22-27
 ■ **SPIKES** S. 28-29
 ■ **TOUR** S. 30-37
 ■ **BALLOON** S. 38-39
 ■ **ACTIVE** S. 40-43
 ■ **WHEELCHAIR** S. 44-45

	ETRTO	Modell	Tube		ETRTO	Modell	Tube
12"	47-203	Kid Plus, HS 140, Cruiser II	1	26"	50-559	Dirty Dan, Black Jack, Hurricane, CX Comp, Furious Fred, Mountaineer II, Snow Stud	13, 14, 14A
	50-203	Big Apple, Road Cruiser	1		Marathon Extreme, Marathon Supreme,	13, 14, 14A	
	54-203	City Jet	1		Marathon Dureme, Marathon,		
	62-203	HS 158	1		Marathon Plus Tour, Kojak, Big Apple, Silento II, Land Cruiser		
14"	50-254	Big Apple	2A		54-559	Rocket Ron, Nobby Nic, Racing Ralph, Albert, Smart Sam, Black Jack, Jimmy, Marathon Plus MTB, Ice Spiker, Ice Spiker Pro	13, 14, 14A, 13D, 13F
	37-288	HS 140	2		55-559	Big Apple	13, 14
16"	40-305	Marathon Racer	2		57-559	Rocket Ron, Fat Albert, Nobby Nic, Racing Ralph, Furious Fred, Albert, Smart Sam, Black Jack, Table Top, Marathon Extreme, ReTurner	13, 14, 13D, 13F
	47-305	Marathon, Mad Mike, Road Cruiser, Cruiser II	3		60-559	Muddy Mary, Wicked Will, Dirty Dan, Crazy Bob, Albert, Space, Big Apple, Super Moto, Fat Frank	13, 14, 13D, 13F
	50-305	Big Apple	3		62-559	Rocket Ron, Fat Albert, Nobby Nic, Racing Ralph, Big Betty	13, 13D, 13F
	54-305	City Jet	3		64-559	Muddy Mary, Wicked Will	13D, 13F
	57-305	Mad Mike	3		23-571	Ultremo R	11
	32-349	Kojak	4		37-584	HS 159	12
	35-349	Marathon Plus	4		42-584	Marathon	12
	37-349	Marathon	4		44-584	HS 159	12
17"	32-369	Kojak	5		54-584	HS 315	19
	32-355	Kojak	4		20-590	Speedair	12 B
18"	35-355	Marathon Plus	4		25-590	Marathon Plus, Rightrun	12 B
	40-355	Marathon Racer	5		28-590	HS 180	12
	47-355	Mad Mike, HS 159, Cruiser II	5		37-590	Marathon, Marathon Plus, Delta Cruiser, Speedway Pro	12
	50-355	Big Apple	5	42-590	Marathon Plus	12	
	37-390	HS 116	5	57-584	Racing Ralph	19, 19 A	
	20"	28-406	Durano	6, 6A	32-630	Marathon, HS 159	17
		35-406	Marathon Plus, Kojak	6, 6A	40-609	HS 113	17
		40-406	Marathon, Marathon Racer	6, 6A, 7	20-622	Blizzard, Lugano	15, 20
42-406		Marathon Supreme, Marathon Winter, Citizen	7, 7C	22-622	Durano T, Milano, Montello	-	
47-406		Black Jack, Mow Joe, Mad Mike, Crazy Bob, Marathon, Marathon Plus, Road Cruiser, Silento II, Cruiser II	7, 7C	23-622	Ultremo R, Ultremo Aqua, Ultremo DD, Durano, Durano S, Durano Plus, Blizzard, Lugano, Speedair	15, 20	
50-406		Big Apple, Mow Joe	7, 7C	25-622	Ultremo R, Ultremo DD, Durano, Durano Plus, Blizzard, Marathon Plus, Marathon, HS 180	15, 20	
54-406		Crazy Bob, Jumpin' Jack, Dirty Harry, Knobby	7, 7C, 7D	28-622	Ultremo R, Durano, Marathon, Marathon Plus, Delta Cruiser	15, 17, 18	
55-406		Big Apple	7, 7C, 7D	30-622	Marathon Racer, CX Pro, CX Comp, Speed Cruiser	17, 18	
57-406		Jumpin' Jack, Mad Mike	7, 7C, 7D	32-622	Marathon, Marathon Plus, Marathon Supreme, Delta Cruiser, Road Cruiser	17, 18	
60-406		Big Apple	7, 7C, 7D	35-622	Marathon Racer, Kojak, Marathon Winter, Rocket Ron, Racing Ralph, Sammy Slick, CX Comp	17, 18	
54-428		HS 159	7	37-622	Marathon Supreme, Marathon Dureme, Marathon Plus, Marathon, Smart Sam, Citizen, Energizer, Tyrago, Silento II, Land Cruiser, Road Cruiser, Delta Cruiser, Advancer	17, 18	
37-438		HS 110	7A	40-622	Marathon Plus, Marathon Racer, Marathon Cross, Snow Stud, Energizer, Silento II	17, 18, 19, 19A	
28-451	Durano	7A	42-622	Marathon Supreme, Marathon Dureme, Marathon, Hurricane, Smart Sam, Marathon Winter, Citizen, Land Cruiser, Tyrago, Road Cruiser, Advancer	17, 18, 19, 19A		
37-451	Mow Joe	7A	47-622	Marathon, Marathon Plus, Smart Sam, Citizen, Silento II, Land Cruiser, Road Cruiser	17, 19, 19A		
22"	47-457	Road Cruiser	-	50-622	Marathon Supreme, Marathon Dureme, Marathon, Big Apple, Fat Frank	19, 19A	
	44-484	Road Cruiser	8	60-622	Big Apple	19, 19A	
	25-489	Marathon Plus, Rightrun, HS 228	8A	40-635	Marathon, Marathon Plus, Delta Cruiser	17, 19	
	37-489	HS 110	8	54-622	Albert	19, 19A	
	37-490	HS 166	8	57-622	Racing Ralph	19, 19A	
	25-501	Right Run, HS 187	8A	62-622	Racing Ralph	19	
	37-501	HS 110	8				
	24"	40-507	Marathon Plus, Kojak	10			
		47-507	Marathon, Marathon Plus, Black Jack, Mow Joe, Marathon Winter, Road Cruiser, Silento II, Land Cruiser	9, 10			
		50-507	Big Apple, Land Cruiser	10			
54-507		Black Jack, Smart Sam	10, 10D				
57-507		Table Top	10, 10D				
60-507		Crazy Bob, Big Apple	10, 10D				
62-507		Fat Albert Rear	10, 10D				
23-520		Durano	9C				
20-540		Speedair	9A				
23-540		Speedrun	9A				
25-540		Marathon Plus, Rightrun, Downtown	9A				
37-540		Marathon Plus, Downtown, Delta Cruiser, HS 127, HS 228	9				
26"	20-559	Speedair	11A				
	23-559	Rightrun, Speedrun	11A				
	25-559	Marathon Plus	11A				
	28-559	Durano	12A				
	35-559	Marathon Plus, Kojak, CX Pro	12A				
	40-559	Marathon, Marathon Plus, Marathon Racer, City Jet, Speed Cruiser	12A, 13, 14, 14A				
	42-559	Marathon Supreme	13, 14, 14A				
	47-559	Rocket Ron, Black Jack, Marathon Plus MTB, Marathon, Marathon Plus, Marathon Plus Tour, Marathon Cross, Marathon Winter, Citizen, Energizer, Silento II, Land Cruiser, Road Cruiser, HS 312	12, 13, 14, 14A				

Schwalbe по всему миру

Головной офис Schwalbe

в Германии, в 50-ти километрах от города Кельн.

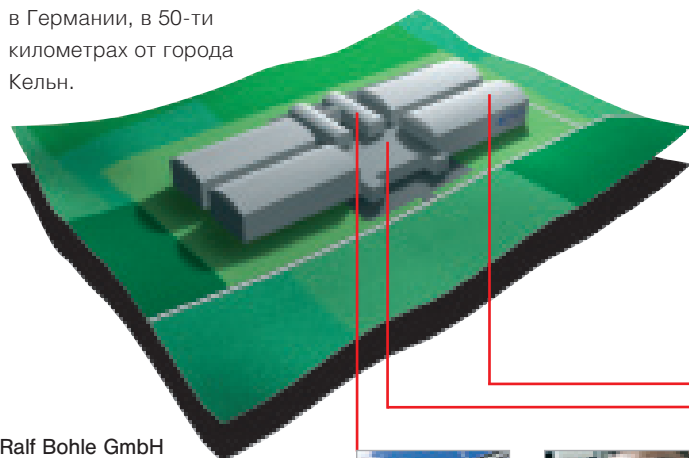

Ralf Bohle GmbH
51580 Reichshof
Tel. +49-2265-1090
info@schwalbe.com
www.schwalbe.com



Маркетинг\Услуги



НИОКР



Дистрибуция по всему миру



Склад на 3 млн. шин

Schwalbe – это бренд шин. Bohle – это семейная



которая была основана в 1922 году. Сейчас уже третье поколение семьи работает в этой компании.

A Thalinger Lange GmbH · 4600 Wels · Tel. +43-7242-4970
office@bikersbest.com · www.bikersbest

AUS BikeBox · Morrabbin VIC 3189 · Tel. +61-3-95555800
info@bikebox.com.au

B INTERCYCLE n.v. · 1700 Dilbeek · Tel. +32-2-5691396
L ronny@intercycle.be

CH Trek Fahrrad GmbH · 8600 Dübendorf · Tel. +41-44-8248500
switzparts@Trekbikes.com · www.trekbikes.com

Komenda AG · 9014 St. Gallen · Tel. +41-71-2776344
parts@komenda.ch

CZ Imexpo spol. s.r.o. · 19000 Praha · Tel. +42-2-66034237
info@imexpo.cz · www.imexpo.cz

D **Schwalbe Headquarter · Ralf Bohle GmbH · 51580 Reichshof**
Tel. +49-2265-1090 · info@schwalbe.com · www.schwalbe.com

DK Søndergaard & Sønner A/S · 8260 Viby J · Tel. +45-86-281022
sond-son@bikesond.dk

E Bike Tech S.L. · 08012 Barcelona · Tel. +34-932-138000
info@bike-tech.net

Vic Sports Afers s.l. · 17179 Riudaura (Girona) · Tel. +34-972-268299
vicsports@vicsportsafers.es

EST Balti Autoosade AS · 75306 Lehmja Küla · Tel. +372-6200-600
ragnars@autoparts.ee · www.tandem.ee

F **Bohle France SARL · 38510 Morestel**
Tel. +33-4-74805842 · pierre.dubruc@wanadoo.fr

FIN Kari Linnonmaa Sport OY · 00700 Helsinki · Tel. +358-9-6860760
kari.linnonmaa@linnonmaasport.fi

Velotrade Finland OY · 00820 Helsinki · Tel. +358-9-7591033
mail@velotrade.fi

Tunturi Oy LTD · 20361 Turku · Tel. +358-251331
www.tunturi.com

GB **Bohle UK Limited · Schwalbe Centre · Telford**
Shropshire TF1 7ET · Tel +44-1952- 602680 · www.schwalbe.co.uk

GR Zelvegian Bros Co. · 10440 Athens · Tel. +30-2108811560
gregmanager1@yahoo.com · www.zelvgianbikes.gr

H Paul Lange Kft. · 1211 Budapest · Tel. +36-1-4558000
info@paul-lange.hu · www.paul-lange.hu

Schwinn Csepel Rt. · 1211 Budapest · Tel. +36-1-2788040
belker@schwinncepel.hu · www.schwinncepel.hu

I **Bohle Italia s.r.l. · 20041 Agrate Brianza (MI)**
Tel. +39-039-6058078 · bohle@tiscali.it

J PR International Inc. · Nagoya · 465-0028 · Tel. +81-52-774-8756
info@printernational.co.jp · www.g-style.ne.jp

LT Baltic Autoparts Sia · 1046 Riga · Tel. +371-7062158
www.bap.lv

M Magri Cycles & Spares · Mosta MST 9036 · Tel. +356-21-414399
magricyc@nextgen.net.mt

MEX Forza Motor Sport S.A. de C.V. · Guadalajara · Jalisco
Tel. +52-33-38177698 · m.maisterra@crossmountain.com.mx

N CyklOn AS · 4626 Kristiansand · Tel. +47-38047474
info@cyklon.no

NL **Anglo Dutch b.v. · 2130 AC Hoofddorp**
Tel. +31-23-5555265 · info@anglodutch.nl

NZ De Grandi Cycle and Sport NZ Ltd · Christchurch · Tel. +64-3-3891205
info@degrandi.co.nz

P Castanheira & Castanheira Lda. · 4905-642 Barroselas - Viana do Castelo
Tel. +351-258-971216 · geral@castanheiraecastanheira.com

PL P.H.P. Unibike sp.j. · 85-758 Bydgoszcz · Tel. +48-52-3489611
unibike@unibike.pl · www.unibike.pl

RC Salloy Co. Ltd. · 40765 Taichung · Tel. +886-4-2463-9891
salloy@ms72.hinet.net

ROK Hung-A Tires Co., Ltd. · Gyeonggi-do, Korea 465-816. Tel. +82-31-794 0512
seoul@hunga.com · www.schwalbetires.co.kr

RUS TAN-BOHLE Co. Ltd. · 119606 Moscow · Tel. +7-495-4360672
tan@schwalbe.ru · www.schwalbe.ru

SGP Speedmatrix Pte Ltd. · 128630 Singapore · Tel. +6567757133
onebike@speedmatrix.com.sg · www.speedmatrix.com.sg

S JOFRAB · 57323 Tranås · Tel. +46-140-385030
info@jofrab.se · www.jofrab.se

Skeppshultcykeln AB · 333 93 Skeppshult · Tel. +46-37136800
info@skeppshult.se · www.skeppshult.se

SK AGF Invest s.r.o. · 85110 Bratislava-Rusovce · tel. +421-2-62859549
info@agfinvest.sk · www.agfinvest.sk

SLO Pro Futura · 4220 Skofja Loka · Tel. +386-45127501
HR gasper@profutura.sl

SRB D.O.O. Jankovic Comp · 24430 Ada · Tel. +381-63-583429
MNE office@jankovic.comp.rs

UAE Wolfis Bike Shop · 72327 Dubai · Tel. +971 339 4453
www.wbs.ae

USA Schwalbe North America · Ferndale · WA 98248
CDN Tel. +1-888-700-5860 · tireinfo@schwalbetires.com · www.schwalbetires.com

ZA Bicicletta · 0169 Centurion · +27-834078562
info@bicicletta.co.za · www.bicicletta.co.za

GL Import & Trading · 7441 Cape Town · Tel. +27-215516548
info@glit.co.za · www.glit.co.za

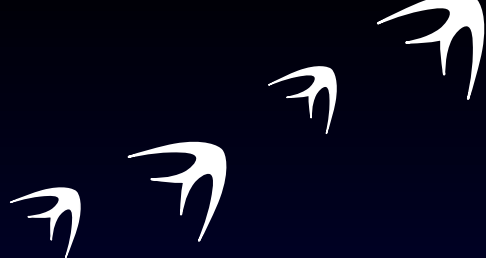

Ralf Bohle GmbH · 51580 Reichshof · Germany
www.schwalbe.com